



**Arrêté Préfectoral n° 2017/01-004
du 8 Février 2017**

portant approbation du

**REGLEMENT DEPARTEMENTAL
DE DEFENSE EXTERIEURE CONTRE
L'INCENDIE
du VAR.**

INTRODUCTION

| | |
|--------------------|---|
| ↪ PREAMBULE | 7 |
|--------------------|---|

CONTEXTE REGLEMENTAIRE

| | |
|----------------------------------|---|
| ↪ REFERENCES LEGISLATIVES | 9 |
|----------------------------------|---|

CHAPITRE 1 : LES PRINCIPES DE LA DEFENSE EXTERIEURE CONTRE L'INCENDIE

| | |
|--|----|
| 1-1 – <u>LES MISSIONS DES SAPEURS-POMPIERS</u> | 12 |
| 1-1-1 – <u>Les principes généraux</u> | 12 |
| 1-1-2 – <u>L'approche par risque</u> | 13 |
| 1-1-2-1 – <u>Le risque courant</u> | 13 |
| ↪ Le risque courant faible | 13 |
| ↪ Le risque courant ordinaire | 14 |
| ↪ Le risque courant important | 14 |
| 1-1-2-2 – <u>Le risque particulier</u> | 14 |
| 1-1-3 – <u>Les grilles de couverture</u> | 15 |
| ↪ Les habitations | 16 |
| ↪ Les Établissements Recevant du Public | 21 |
| ↪ Les établissements industriels non ICPE | 23 |
| ↪ Les installations classées pour la protection de l'environnement | 26 |
| ↪ Les exploitations agricoles | 27 |
| ↪ Les Zones d'Activités Économiques | 28 |
| ↪ Divers | 31 |

| | |
|--|----|
| 1-1-4 – <u>Les solutions envisageables selon le réseau d'eau</u> | 32 |
| ↳ Le tiers des besoins sur réseau sous pression | |
| ↳ Réseau d'eau suffisant | |
| ↳ Réseau d'eau insuffisant | |
| 1-1-5 – <u>Dispositif maximum pouvant être mis en œuvre par le SDIS 83</u> | 33 |
| | |
| 1-2 - <u>LES MISSIONS ET RESPONSABILITES DES MAIRES ET DES DIRECTEURS D'ETABLISSEMENTS</u> | 34 |
| 1-2-1 – <u>Le cadre juridique du PEI</u> | 34 |
| 1-2-1-1 – <u>La participation de tiers à la DECI</u> | 34 |
| 1-2-1-2 - <u>PEI couvrant des besoins propres</u> | 35 |
| 1-2-1-3 – <u>Aménagement de PEI publics sur des parcelles privées</u> | 36 |
| 1-2-1-4 - <u>Mise à disposition d'un PEI par son propriétaire</u> | 37 |
| | |
| 1-2-2 – <u>La mission de contrôle et de gestion</u> | 38 |
| 1-2-2-1 – <u>La réception des points d'eau</u> | 38 |
| ↳ Réception des hydrants | |
| ↳ Réception des réserves d'eau | |
| 1-2-2-2 - <u>Le déplacement des points d'eau</u> | 38 |
| 1-2-2-3 – <u>La suppression des points d'eau</u> | 38 |
| 1-2-2-4 - <u>Les indisponibilités et remises en service de points d'eau</u> | 39 |
| ↳ Gestion des indisponibilités de points d'eau | |
| ↳ Gestion des remises en service des points d'eau | |
| 1-2-2-5 – <u>Les reconnaissances opérationnelles</u> | 39 |
| 1-2-2-6 – <u>Les règles de numérotation des points d'eau</u> | 40 |
| | |
| 1-2-3 – <u>La mise en service d'un nouvel hydrant (réception)</u> | 40 |
| | |
| 1-2-4 – <u>La mise en service d'une nouvelle réserve d'eau ou d'un nouveau PENA (réception)</u> | 41 |

| | |
|---|----|
| 1-2-5 – <u>Contrôle et entretien des points d'eau</u> | 42 |
| 1-2-5-1 – <u>Entretien</u> | 42 |
| 1-2-5-2 – <u>Contrôle</u> | 42 |
| 1-2-5-3 – <u>Périodicité</u> | 43 |
| 1-2-5-4 – <u>Compte rendu de contrôle</u> | 43 |
| 1-2-6 – <u>Indisponibilité et remise en service d'un point d'eau</u> | 43 |
| 1-2-6-1 – <u>Indisponibilité d'un point d'eau</u> | 43 |
| 1-2-6-2 – <u>Remise en service d'un point d'eau</u> | 44 |
| 1-2-7 – <u>L'arrêté communal DECI et le schéma communal DECI</u> | 44 |
| 1-2-7-1 – <u>L'arrêté communal DECI</u> | 44 |
| 1-2-7-2 – <u>Le schéma communal DECI</u> | 45 |

CHAPITRE 2 : CARACTERISTIQUES TECHNIQUES DES DIFFERENTS POINTS

| | |
|--|----|
| 2-1 – <u>LES CARACTERISTIQUES COMMUNES</u> | 49 |
| 2-1-1 – <u>Capacités et débits minimum</u> | 49 |
| 2-1-2 – <u>Pérennité et accessibilité</u> | 49 |
| 2-2 - <u>FICHES TECHNIQUES</u> | |
| 2-2-1 – <u>Les points d'eau incendie normalisés</u> | |
| 2-2-1-1 – <u>Les poteaux incendie</u> | 50 |
| 2-2-1-2 – <u>Les bouches incendie</u> | 55 |
| 2-2-2 – <u>Les points d'eau incendie non normalisés</u> | |
| 2-2-2-1 – <u>Les réserves d'eau incendie (REI)</u> | 58 |
| 2-2-2-1-1 - Les REI souples | 63 |
| 2-2-2-1-2 - Les REI enterrées | 65 |
| 2-2-2-1-3 - Les REI aériennes | 67 |

| | |
|--|----|
| 2-2-2-2 – <u>Les Points d’Eau Naturels ou Artificiels (PENA)</u> | 69 |
| 2-2-2-3 – <u>Les réseaux d’irrigation agricole</u> | 70 |
| 2-2-3 – <u>Les points d’eau non pris en compte par le SDIS 83</u> | 71 |
| 2-2-4 – <u>Les différents équipements incendie</u> | |
| 2-2-4-1 – <u>Les plateformes de mise en station</u> | 74 |
| 2-2-4-2 – <u>Les colonnes fixes d’aspiration</u> | 77 |
| 2-2-4-3 – <u>Les poteaux d’aspiration</u> | 81 |
| 2-2-5 – <u>La signalisation des points d’eau incendie</u> | 84 |
| 2-2-5-1 – <u>La signalisation</u> | 85 |
| 2-2-5-2 – <u>La légende cartographique</u> | 88 |
| 2-2-6 – <u>Dossier de suivi d’aménagement d’une réserve d’eau</u> | 89 |

ANNEXES

| | |
|---|-----|
| ANNEXE 1 : Fiche de réception de poteau ou de bouche d’incendie | 93 |
| ANNEXE 2 : Fiche d’indisponibilité de point d’eau d’incendie | 94 |
| ANNEXE 3 : Fiche de remise en service de point d’eau d’incendie | 95 |
| ANNEXE 4 : Dossier technique aménagement de réserve d’eau d’incendie | 96 |
| ANNEXE 5 : Fiche de réception de point d’eau d’incendie aménagé | 102 |
| ANNEXE 6 : Exemple de convention de mise à disposition d’un poteau d’incendie privé | 105 |
| ANNEXE 7 : Exemple de convention de mise à disposition d’un point d’eau naturel ou artificiel privé pour la DECI | 107 |
| ANNEXE 8 : Exemple de convention pour une DECI commune (réserve incendie aménagée) | 109 |
| ANNEXE 9 : Exemple de convention pour une DECI commune (poteaux d’incendie) | 111 |
| ANNEXE 10 : Exemple de convention d’expertise et d’entretien des hydrants publics | 113 |

GLOSSAIRE

| | |
|----------------------|---|
| A/R | : Alimentation / Refoulement |
| B.I | : Bouche d'Incendie |
| C.C.F | : Camion Citerne Feux de Forêts |
| C.C.G.C | : Camion Citerne Grande Capacité |
| C.F | : Coupe Feu |
| C.G.C.T | : Code Général des Collectivités Territoriales |
| C.I.S | : Centre d'Incendie et de Secours |
| C.O.D.I.S | : Centre Opérationnel Départemental d'Incendie et de Secours |
| D.E.C.I | : Défense Extérieure Contre l'Incendie |
| D.F.C.I | : Défense de la Forêt Contre l'Incendie |
| D.I.C.I | : Défense Intérieure Contre l'Incendie |
| D.N | : Diamètre Nominal |
| D.S.P | : Dubois Spécial Paris |
| E.P.C.I | : Établissement Public de Coopération Intercommunale |
| E.R.P | : Établissement Recevant du Public |
| ETS | : Établissement |
| I.C.P.E | : Installations Classées pour la Protection de l'Environnement |
| I.N.S.E.E | : Institut National de la Statistique et des Études Économiques |
| K.N | : Kilos Newton |
| L.D.V | : Lance à Débit Variable |
| P.A | : Poteau d'Aspiration |
| P.A.R.S | : Poteau d'Aspiration à Réseau Sec |
| P.B.D.N | : Plancher Bas du Dernier Niveau |
| P.E.I | : Point d'Eau Incendie |
| P.E.N.A | : Point d'Eau Naturel ou Artificiel |
| P.E.N.A.F.D.F | : Point d'Eau Naturel ou Artificiel pour Feux De Forêts |
| P.I | : Poteau d'Incendie |
| R.E.I | : Réserve d'Eau Incendie |
| R.O | : Règlement Opérationnel |
| S.C.D.E.C.I | : Schéma Communal de Défense Extérieure Contre l'Incendie |
| S.D.A.C.R | : Schéma Départemental d'Analyse et de Couverture des Risques |
| S.D.I.S | : Service Départemental d'Incendie et de Secours |
| S.I.C.D.E.C.I | : Schéma Inter Communal de Défense Extérieure Contre l'Incendie |
| S.I.G | : Système d'Information Géographique |

INTRODUCTION

PREAMBULE

Dans le VAR, les incendies représentent environ 10% de l'activité opérationnelle des sapeurs-pompiers. Ainsi en 2015, 4517 incendies « urbains » se sont déclarés sur le département occasionnant 3 décès, 246 blessés et 115 impliqués.

Dans le cadre de la lutte contre l'incendie, deux principes s'illustrent :

- ↳ La prévention : ensemble des mesures destinées à s'opposer à la naissance et à la propagation d'un feu et à leurs effets sur les personnes et les biens,
- ↳ La prévision : qui vise à mieux appréhender les risques et à faciliter l'action et l'intervention des sapeurs-pompiers.

La prévision est l'outil de tous les maillons de la chaîne de secours : maires, directeurs d'établissements, sapeurs-pompiers, etc...

Dans le cadre du risque incendie, la prévision commence par la gestion du moyen de lutte le plus universel : l'eau.

La notion de Défense Extérieure Contre l'Incendie désigne tous les moyens hydrauliques d'extinction mobilisables pour maîtriser un incendie, en limiter la propagation et l'éteindre.

La Défense Extérieure Contre l'Incendie comprend :

- ↳ Le dimensionnement des besoins en eau,
- ↳ La création et la réception des points d'eau,
- ↳ Le contrôle et la gestion des points d'eau,
- ↳ L'information et le renseignement opérationnels.

Le règlement s'appuie sur une analyse de risques bâtementaires. L'approche par risque est une démarche qui découle d'une logique similaire à celle du Schéma Départemental d'Analyse et de Couverture des Risques (S.D.A.C.R). En effet, il s'agit de classer les bâtiments en risques courants (faibles, ordinaires, importants) ou en risque particulier.

Ce document a pour objectifs :

- ↳ de renseigner les maires, les directeurs d'établissements et les sapeurs-pompiers sur la Défense Extérieure Contre l'incendie des Établissements Recevant du Public (E.R.P), des industries, des zones d'activités ou des habitations ;
- ↳ de définir des règles objectives en matière de dimensionnement et de distance des besoins en eau pour chaque type de risque ;
- ↳ de proposer des solutions techniques efficaces, sûres et économiquement acceptables à mettre en place pour améliorer la Défense Extérieure Contre l'Incendie ;
- ↳ d'aider les maires et les directeurs d'établissements à réaliser une Défense Extérieure Contre l'Incendie conforme et facilement utilisable par les services de lutte contre l'incendie ;

↳ de proposer des documents visant à faciliter et à améliorer le suivi des points d'eau (de leur création jusqu'à leur suppression) ;

↳ d'être annexé au Règlement Opérationnel (R.O.) du Service Départemental d'Incendie et de Secours du VAR.



Dans les communes dotées, en application de l'article L. 562-1 du code de l'environnement, d'un plan de prévention des risques d'incendie de forêt (PPRIF), des règles relatives aux besoins en eau sont déjà prescrites aux collectivités publiques.

Seules les zones NCR (Non Concernées par le Risque) d'un PPRIF et identifiées par la couleur blanche, sont soumises aux prescriptions du présent document.

Dans les autres communes les constructions prévues sur des parcelles exposées à un risque feu de forêt doivent faire l'objet d'une analyse de risque particulière par le service « risques naturels » du SDIS 83, pour intégrer notamment le risque de propagation en provenance ou en direction d'un espace naturel.

CONTEXTE REGLEMENTAIRE

REFERENCES LEGISLATIVES

Code Général des Collectivités Territoriales (C.G.C.T) article L 2122-24 :

« Le maire est chargé, sous le contrôle administratif du représentant de l'Etat dans le département, de l'exercice des pouvoirs de police... »

Code Général des Collectivités Territoriales (C.G.C.T) article L 2121-1 :

« Le Maire concourt par son pouvoir de police à l'exercice des missions de sécurité publique ».

Code Général des Collectivités Territoriales (C.G.C.T) article L 2212-2, alinéa 5 :

La police municipale a pour objet d'assurer le bon ordre, la sûreté, la sécurité et la salubrité publiques. Elle comprend notamment :

« Le soin de prévenir, par des précautions convenables, et de faire cesser, par la distribution des secours nécessaires, les accidents et les fléaux calamiteux ainsi que les pollutions de toute nature, tels que les incendies, les inondations, les ruptures de digues, les éboulements de terre ou de rochers, les avalanches ou autres accidents naturels, les maladies épidémiques ou contagieuses, les épizooties, de pourvoir d'urgence à toutes les mesures d'assistance et de secours et, s'il y a lieu, de provoquer l'intervention de l'administration supérieure ».

Code Général des Collectivités Territoriales (C.G.C.T) articles L2321-1 et L2323-2 :

Ces deux articles rendent obligatoires les « dépenses de personnels et de matériels relatives aux services d'incendie et de secours ».

Code Général des Collectivités Territoriales (C.G.C.T) article L1424-2 relatif aux missions des services d'incendie et de secours :

« Les services d'incendie et de secours sont chargés de la prévention, de la protection et de la lutte contre les incendies.

Ils concourent, avec les autres services et professionnels concernés, à la protection et à la lutte contre les autres accidents, sinistres et catastrophes, à l'évaluation et à la prévention des risques technologiques ou naturels ainsi qu'aux secours d'urgence.

Dans le cadre de leurs compétences, ils exercent les missions suivantes :

- 1° La prévention et l'évaluation des risques de sécurité civile ;
- 2° La préparation des mesures de sauvegarde et l'organisation des moyens de secours ;
- 3° La protection des personnes, des biens et de l'environnement ;
- 4° Les secours d'urgence aux personnes victimes d'accidents, de sinistres ou de catastrophes ainsi que leur évacuation ».

Loi N°2011-525 du 17 mai 2011 relative à la simplification et à l'amélioration de la qualité de droit, article 77 :

Le Code Général des Collectivités Territoriales est ainsi modifié :

1° / La section 4 du chapitre III du titre 1^{er} du livre II de la deuxième partie est complétée par l'article L.2213-32 ainsi rédigé :

Art. L.2213-32 – Le Maire assure la Défense Extérieure Contre l'Incendie ;

2° / Le titre II du livre II de la deuxième partie est complété par un chapitre V ainsi rédigé :

Chapitre V : Défense Extérieure Contre l'Incendie

Article L2225-1 : La défense extérieure contre l'incendie a pour objet d'assurer, en fonction des besoins résultant des risques à prendre en compte, l'alimentation en eau des moyens des services d'incendie et de secours par l'intermédiaire de points d'eau identifiés à cette fin. Elle est placée sous l'autorité du maire conformément à l'article L. 2213-32.

Article L2225-2 : Les communes sont chargées du service public de défense extérieure contre l'incendie et sont compétentes à ce titre pour la création, l'aménagement et la gestion des points d'eau nécessaires à l'alimentation en eau des moyens des services d'incendie et de secours. Elles peuvent également intervenir en amont de ces points d'eau pour garantir leur approvisionnement.

Article L2225-3 : Lorsque l'approvisionnement des points d'eau visés aux articles L. 2225-1 et L. 2225-2 fait appel à un réseau de transport ou de distribution d'eau, les investissements afférents demandés à la personne publique ou privée responsable de ce réseau sont pris en charge par le service public de défense extérieure contre l'incendie.

Article L2225-4 : Un décret en Conseil d'Etat détermine les conditions d'application du présent chapitre.

3° / L'article L.5211-9-2 est ainsi modifié :

a) Le I est complété par un alinéa ainsi rédigé :

Sans préjudice de l'article L.2212-2 et par dérogation aux dispositions de l'article L.2213-32, lorsqu'un établissement public de coopération intercommunale à fiscalité propre est compétent en matière de Défense Extérieure Contre l'Incendie, les maires des communes membres de celui-ci peuvent transférer au président de cet établissement des attributions lui permettant de réglementer cette activité.

Article L3642-2 :

8). Sans préjudice de l'article L. 2212-2 et par dérogation à l'article L. 2213-32, le président du conseil de la métropole exerce les attributions lui permettant de réglementer la défense extérieure contre l'incendie.

Décret n° 2015-235 du 27 février 2015 relatif à la défense extérieure contre l'incendie.

Arrêté INTE1522200A du 15 décembre 2015 fixant le référentiel national de défense extérieure contre l'incendie (publié au J.O. du 30 décembre).

Code de l'Urbanisme article L 332-8

« Une participation spécifique peut être exigée des bénéficiaires des autorisations de construire qui ont pour objet la réalisation de toute installation à caractère industriel, agricole, commercial ou artisanal qui, par sa nature, sa situation ou son importance, nécessite la réalisation d'équipements publics exceptionnels.

Lorsque la réalisation des équipements publics exceptionnels n'est pas de la compétence de l'autorité qui délivre le permis de construire, celle-ci détermine le montant de la contribution correspondante, après accord de la collectivité publique à laquelle incombe ces équipements ou de son concessionnaire ».

Code de l'Urbanisme article L 462-1

« A l'achèvement des travaux de construction ou d'aménagement, une déclaration attestant cet achèvement et la conformité des travaux au permis délivré ou à la déclaration préalable est adressée à la mairie. »

Code de l'Urbanisme article R 111-2 :

« Le projet peut être refusé ou n'être accepté que sous réserve de l'observation de prescriptions spéciales s'il est de nature à porter atteinte à la salubrité ou à la sécurité publique du fait de sa situation, de ses caractéristiques, de son importance ou de son implantation à proximité d'autres installations ».

Code de l'environnement Article L 211-1:

« La gestion équilibrée doit permettre en priorité de satisfaire les exigences de la santé, de la salubrité publique, de la sécurité civile et de l'alimentation en eau potable de la population. »

CHAPITRE 1 : LES PRINCIPES DE LA DEFENSE EXTERIEURE CONTRE L'INCENDIE

1-1 – LES MISSIONS DES SAPEURS-POMPIERS

Le règlement opérationnel (R.O) définit le mode d'emploi des ressources opérationnelles du corps départemental des sapeurs-pompiers du Var pour assurer les missions de service public définies par la loi N°96-369 du 3 mai 1996, relative aux services d'incendie et de secours.

Le Service Départemental d'Incendie et de Secours (S.D.I.S) du VAR est chargé de la prévention, de la protection et de la lutte contre les incendies.

Il concourt avec les autres services et professionnels concernés :

- A la protection et à la lutte contre les autres accidents, sinistres et catastrophes,
- A l'évaluation et à la prévention des risques technologiques et naturels,
- Aux secours d'urgence.

Dans le cadre de ses compétences, il exerce les missions suivantes :

- La prévention et l'évaluation des risques de sécurité civile,
- La préparation des mesures de sauvegarde et l'organisation des moyens de secours,
- La protection des personnes, des biens et de l'environnement,
- Les secours d'urgence aux personnes victimes d'accidents, de sinistres ou de catastrophes ainsi que leur évacuation.

Les services d'incendie et de secours sont placés pour emploi, sous l'autorité du Maire ou du Préfet, agissant dans le cadre de leurs pouvoirs de police respectifs.

1-1-1 – Les principes généraux

Les sapeurs-pompiers doivent disposer en tout lieu et en tout temps de l'année, des moyens en eau nécessaires à l'accomplissement des différentes missions dévolues aux Services d'Incendie et de Secours (extinction et protection).

Ils veillent à la connaissance de leur secteur d'intervention :

- Les voies et lieux-dits,
- Les habitations,
- Les Etablissements Recevant du Public (E.R.P),
- Les établissements industriels,
- Les zones à risques.

Ils veillent également à la connaissance des équipements de Défense Extérieure Contre l'Incendie (D.E.C.I), par l'ensemble du personnel susceptible de partir en intervention sur leur secteur de compétence :

- Implantation des points d'eau,
- Accessibilité,
- Signalisation,
- Disponibilité,
- Caractéristiques,
- Corrélation avec les documents cartographiques opérationnels,
- Corrélation avec les données du système informatique de gestion des alertes.

Ils conseillent et participent à l'information des élus, des services publics d'Etat et territoriaux en matière d'amélioration de la Défense Extérieure Contre l'Incendie.

Ils tiennent à jour un site d'informations et de services géographiques remocra.sapeurspompiers-var.fr/remocra/.

Les acteurs publics et partenaires du SDIS du Var y trouveront un espace de travail collaboratif et une plateforme d'échanges de données (carte des Points d'Eau Incendie (PEI) répertoriés, dénominations des voies, localisation des ERP ou ICPE....)

Les collectivités peuvent formuler une demande d'inscription par e-mail à : assistcarto@sdis83.fr.

1-1-2 – L'approche par risque

La conception de la Défense Extérieure Contre l'Incendie doit être complémentaire du Schéma Départemental d'Analyse et de Couverture des Risques (S.D.A.C.R) prévu à l'article L1424.7 du Code Général des Collectivités Territoriales (C.G.C.T).

La méthodologie d'évaluation des besoins en eau (volume et distances des points d'eau incendie) destinée à couvrir les risques d'incendies bâtimentaires, s'appuie sur la différenciation des risques courants et particuliers.

1-1-2-1 – Le risque courant

Le risque courant peut être défini comme un évènement potentiel non souhaité, qui peut être fréquent, mais dont les conséquences sont relativement limitées.

Afin de définir une défense incendie adaptée et proportionnée, il est nécessaire de décomposer les risques courants en trois catégories :

↳ Le risque courant faible

Le risque courant faible peut être défini comme un risque d'incendie dont l'enjeu est limité en terme patrimonial, isolé, avec un risque de propagation quasi nul aux bâtiments environnants.

En règle générale, un hydrant ayant un débit de 30 m³/h pendant une heure ou une réserve d'eau de 30 m³ est suffisant pour couvrir ce type de risque.

Le risque courant faible va concerner :

- Les habitations individuelles non exposées à un risque feu de forêt, construites et isolées avec des matériaux traditionnels,
- Les Etablissements Recevant du Public (E.R.P) et les établissements industriels dont la surface de plancher non recoupée n'excède pas 50 m².

↳ Le risque courant ordinaire

Le risque courant ordinaire peut être défini comme étant un risque d'incendie qui peut être fréquent et qui présente un réel risque de propagation.

En règle générale, les besoins en eau pour combattre ce type de risque, sont compris entre 30 et 60 m³/h pendant deux heures.

Le risque courant ordinaire va concerner :

- Les habitations individuelles non exposées à un risque feu de forêt et dont les structures porteuses et/ou bardages sont susceptibles d'amener un élément combustible supplémentaire.
- Les habitations individuelles jumelées ou en bande dont les surfaces cumulées dépasse 250 m²
- Les lotissements ou groupement de plus de dix habitations desservies par une seule voie d'accès à partir d'une voie principale,
- Les habitations collectives R+3 maxi,
- Les E.R.P et les établissements industriels dont la surface non recoupée n'excède pas 500 m²,
- Les zones artisanales.

↳ Le risque courant important

Le risque courant important peut être défini comme un risque d'incendie pour un bâtiment à fort potentiel calorifique et /ou à fort risque de propagation.

En règle générale, les besoins en eau pour combattre ce type de risque, sont compris entre 60 et 120 m³/h pendant deux heures.

Le risque courant important va concerner :

- Toutes les constructions classées comme exposées à un risque feu de forêt,
- Les habitations collectives supérieures à R+3,
- Les zones commerciales.

1-1-2-2 – Le risque particulier

Le risque particulier qualifie un évènement dont l'occurrence est faible, mais dont les enjeux humains ou patrimoniaux peuvent être importants. Les conséquences et les impacts environnementaux, sociaux ou économiques peuvent être très étendus.

Le risque particulier va concerner par exemple les immeubles de grande hauteur (IGH), les grands projets d' E.R.P, d'établissements industriels ou d' exploitations agricoles, les zones industrielles.

Dans tous les cas, ces différentes typologies de sites, nécessitent une approche spécifique, dans laquelle les principes de la prévention contre l'incendie mis en application, visant à empêcher la propagation du feu en particulier, doivent être pris en compte dans la définition des solutions.

Récapitulatif des besoins en eau par type de risque

| Classification du risque | Besoins en eau nécessaires |
|---------------------------------|-----------------------------------|
| Risque courant faible | 30 m ³ /h |
| Risque courant ordinaire | De 30 à 60 m ³ /h |
| Risque courant important | Supérieur à 60 m ³ /h |
| Risque particulier | Analyse particulière du SDIS |

1-1-3 – Les grilles de couverture

- ↳ Les habitations
- ↳ Les Etablissements Recevant du Public
- ↳ Les établissements artisanaux et industriels
- ↳ Les installations classées pour la protection de l'environnement
- ↳ Les exploitations agricoles
- ↳ Les Zones d'Activités Economiques
- ↳ Divers

Les quantités d'eau de référence et l'espacement des points d'eau par rapport aux risques sont adaptés à l'analyse du risque de façon générale.

Sur un site, si les bâtiments sont isolés entre eux conformément à la réglementation, la surface la plus importante sera prise en compte. Dans le cas contraire, il y aura cumul des surfaces.

L'isolement entre bâtiments doit répondre à un des critères suivants :

- d'un espace libre non couvert de 8 m entre les bâtiments d'habitation,
- d'un espace libre de tout encombrement non couvert de 10 m pour les bâtiments industriels ou agricoles,
- présence d'un mur coupe-feu de 1 h à 2 h selon la nature de l'exploitation,
- pour les ERP et les IGH voir la réglementation en vigueur.

Afin de garantir la sécurité publique en application de l'article R111-2 du code de l'urbanisme, les autorités compétentes doivent prendre en compte les indications mentionnées dans les grilles de couverture suivantes lors de l'instruction des demandes d'autorisation d'occupation du sol (permis de construire, permis d'aménager, déclaration préalable, certificat d'urbanisme, etc.).

HABITATIONS

| RISQUES A DEFENDRE | | BESOIN MINIMAL EN EAU | | | POINTS D'EAU INCENDIE (PEI) |
|----------------------------------|---|-----------------------|--------------------|--------------------|-----------------------------|
| | | Débit horaire | Durée d'extinction | Quantité d'eau | Distance |
| Habitations individuelles | Isolées ($d \geq 8$ m de tout bâtiment) et $S \leq 250$ m ² Jumelées ou en bande avec S totale ≤ 250 m ² | 30 m ³ /h | 1 heure | 30 m ³ | 400 m |
| | Non isolées ou isolées mais $S > 250$ m ² Jumelées ou en bande avec S totale > 250 m ² et ≤ 500 m ² | 30 m ³ /h | 2 heures | 60 m ³ | 400 m |
| | Toute habitation individuelle classée en risque feu de forêt Habitations en lotissements ou assimilés Jumelées ou en bande avec S totale > 500 m ² | 60 m ³ /h | 2 heures | 120 m ³ | 200 m |
| Habitations collectives | R+3 maxi | 60 m ³ /h | 2 heures | 120 m ³ | 200 m |
| | R+7 maxi | 120 m ³ /h | 2 heures | 240 m ³ | 200 m* |
| | > R+7 | 120 m ³ /h | 2 heures | 240 m ³ | 60 m |

*Pour chaque colonne sèche, la distance est ramenée à 60 m entre l'orifice d'alimentation de la colonne sèche et son PEI dédié. L'installation de colonne(s) sèche(s) est obligatoire pour tous les bâtiments supérieurs à R+7 depuis l'application de l'arrêté du 31 janvier 1986 relatif à la protection contre l'incendie des bâtiments d'habitation.

EXPLOITATION DU TABLEAU

- **Risques à défendre :**
 - o **Habitations individuelles**
 - Lotissements ou assimilés : Lotissement ou groupement de plus de dix habitations desservies par une impasse ou une seule voie d'accès à partir d'une voie principale.
 - Jumelées : 2 habitations contigües latéralement,
 - En bande : Plusieurs habitations contigües latéralement.
 - o **Surface de plancher développée (S)** : unité de calcul des surfaces de constructions créée par l'ordonnance N°2011-1539 du 16 novembre 2011 (cette notion se substitue aux anciennes surfaces SHOB et SHON). La surface de plancher de la construction s'entend de la somme des surfaces de plancher closes et couvertes, sous une hauteur de plafond supérieure à 1,80 m, calculée à partir du nu intérieur des façades du bâtiment.
- **PEI** : Point d'Eau Incendie (Poteau ou Bouche Incendie ou Réserve d'Eau Incendie).
 - o **Distance** :
 - Il s'agit de la distance maximale autorisée entre le point d'eau incendie et l'entrée principale de l'habitation (habitations individuelles) ou de la cage d'escaliers la plus éloignée (habitations collectives). Il convient de considérer que la distance doit être mesurée par un cheminement praticable par les moyens des sapeurs pompiers.



Les constructions prévues sur des parcelles exposées à un risque feu de forêt sont classées comme des risques courants importants, pour intégrer le risque de propagation en provenance ou en direction d'un espace naturel.

HABITATIONS INDIVIDUELLES Risque Courant Faible

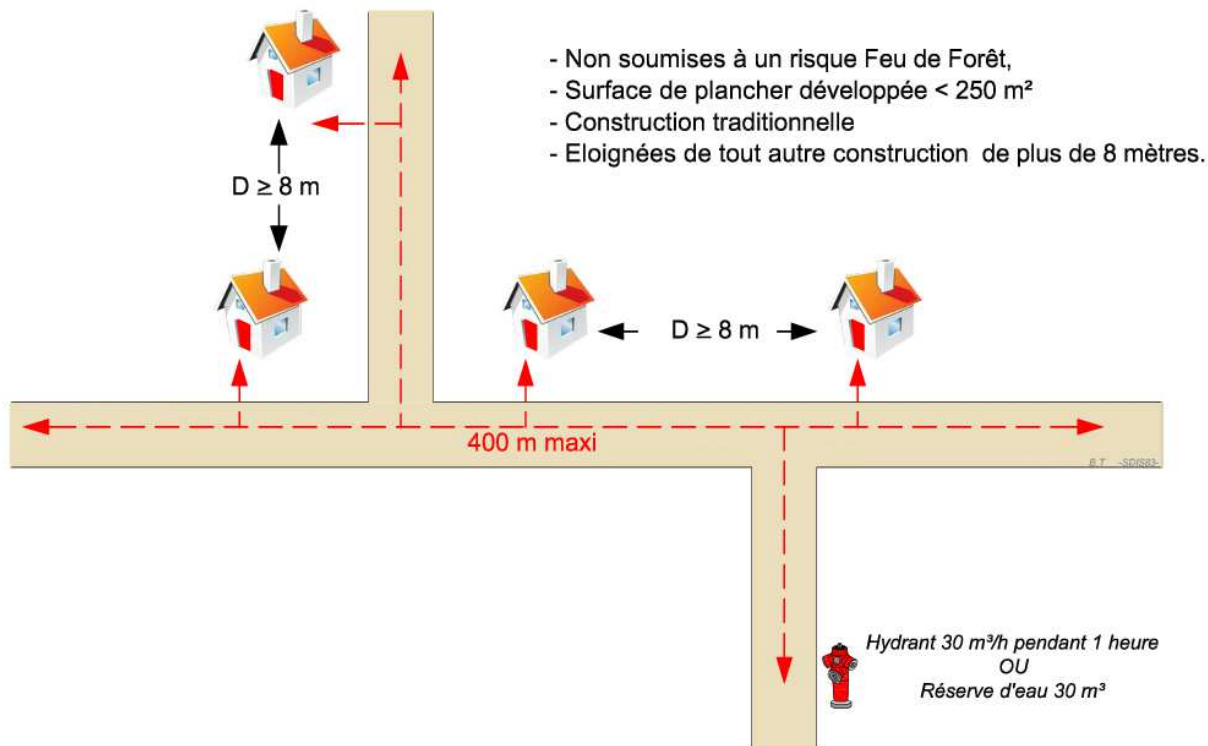

HABITATIONS INDIVIDUELLES Risque Courant Ordinaire

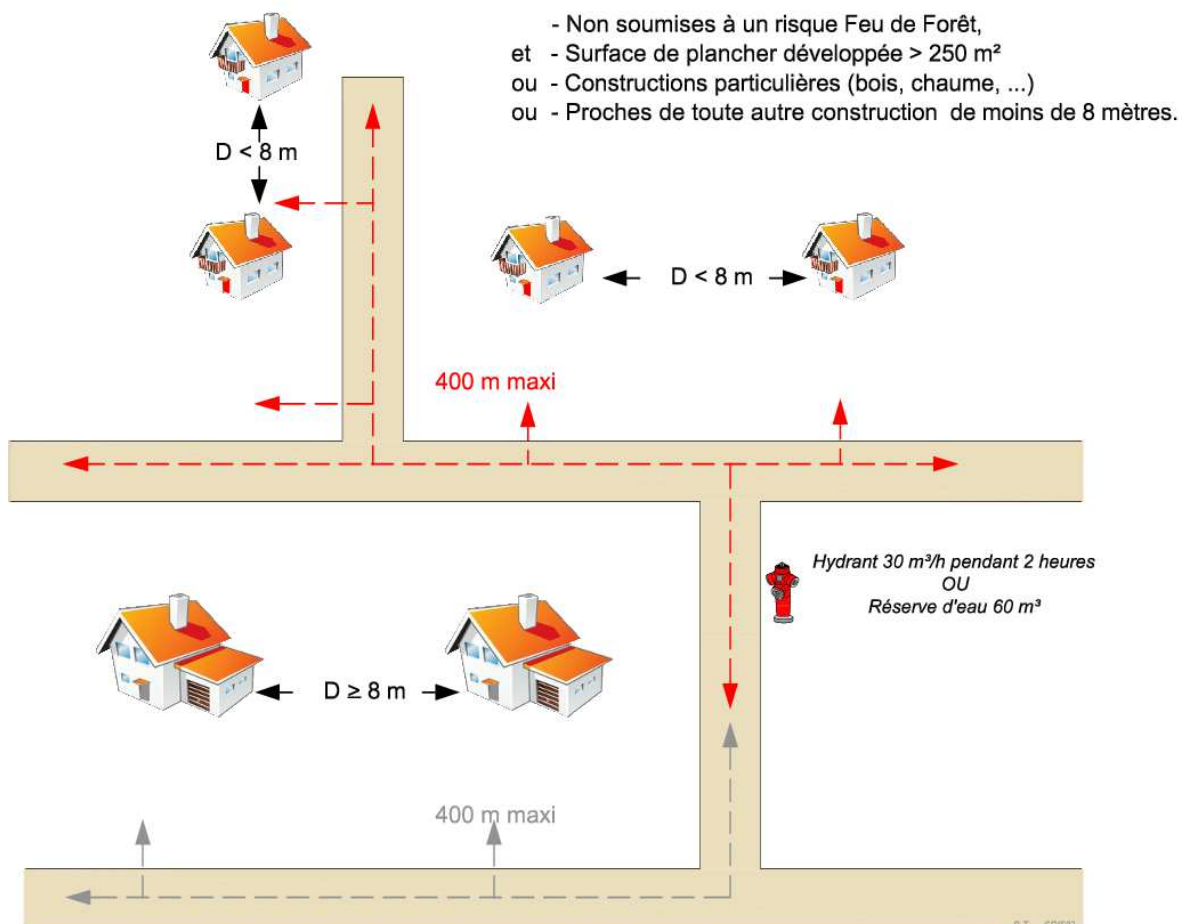

HABITATIONS INDIVIDUELLES EN BANDES OU JUMEELES
de surface totale > 500 m²
Risque Courant ordinaire

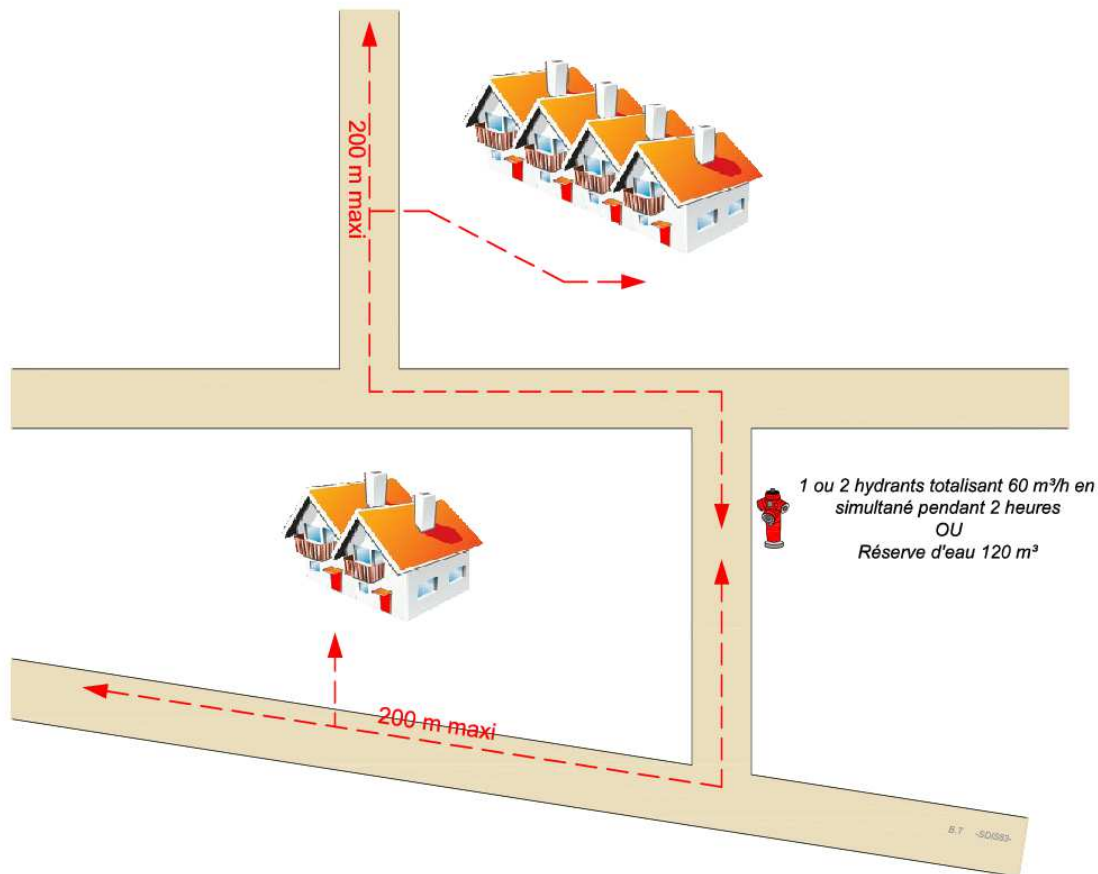

HABITATIONS INDIVIDUELLES
Risque Courant ordinaire

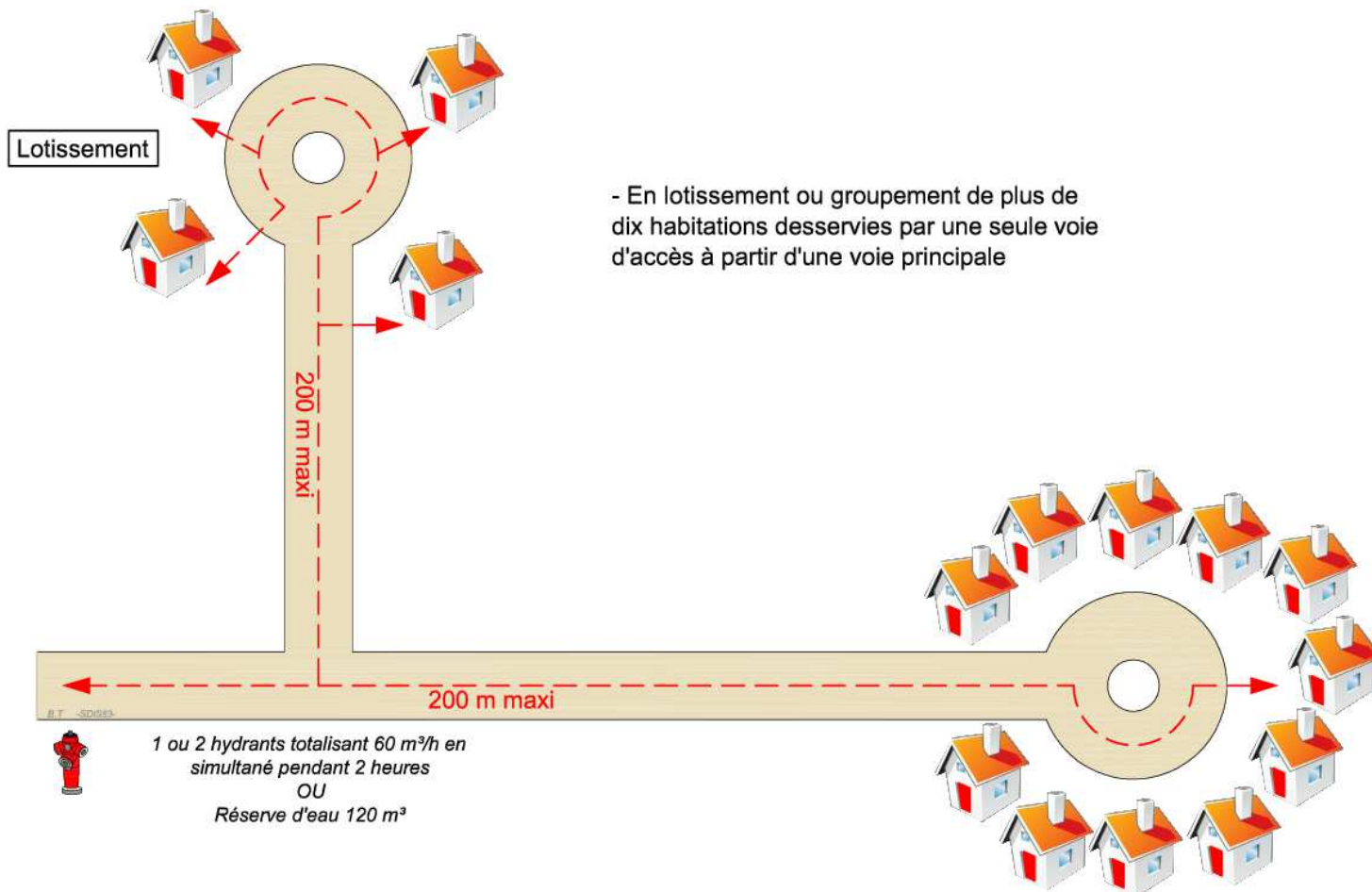

**HABITATIONS INDIVIDUELLES CLASSEES COMME
EXPOSEES AU RISQUE FEU DE FORET
Risque Courant Important**

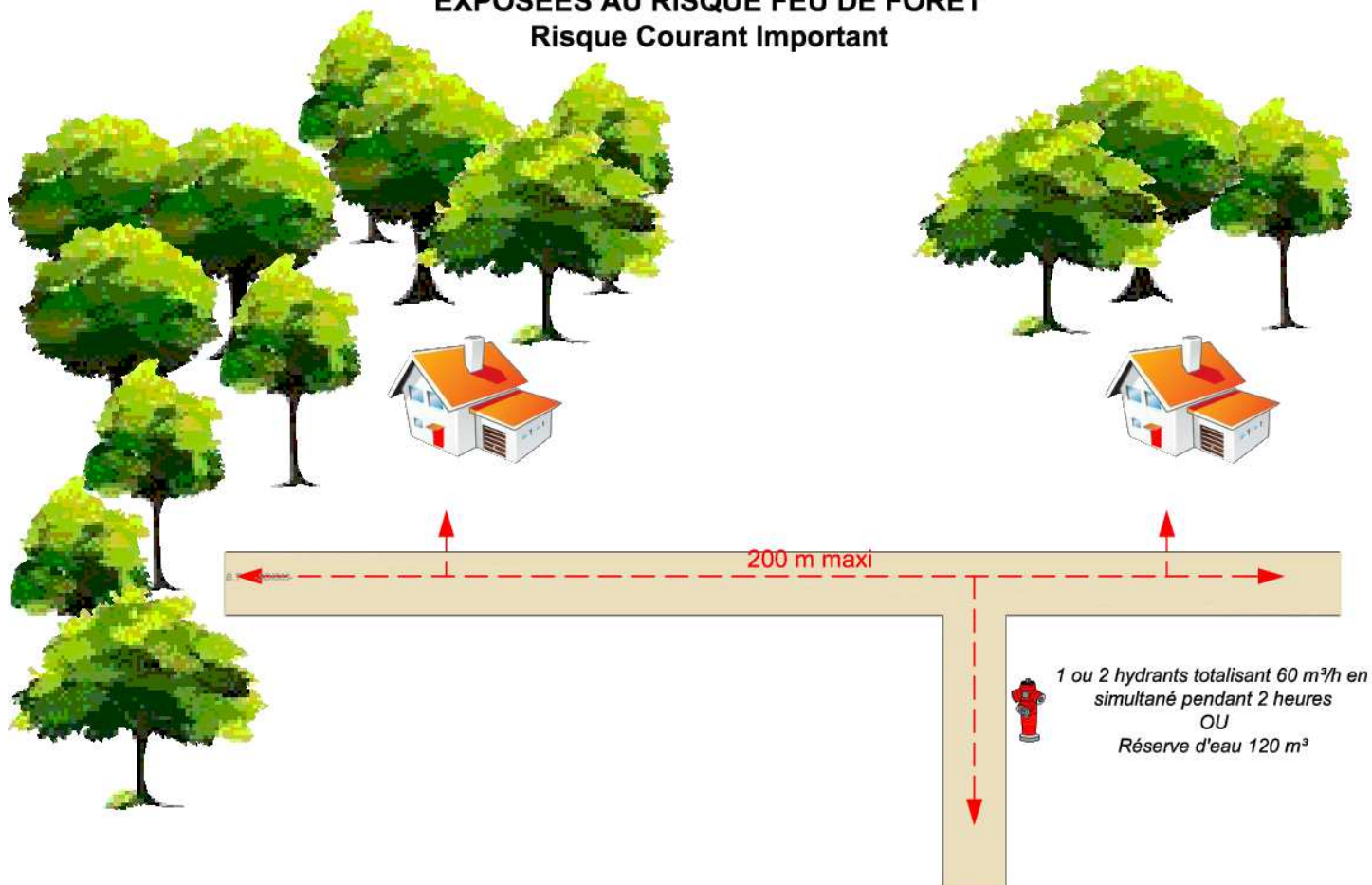

**HABITATIONS COLLECTIVES R+3 maximum
Risque Courant ordinaire**

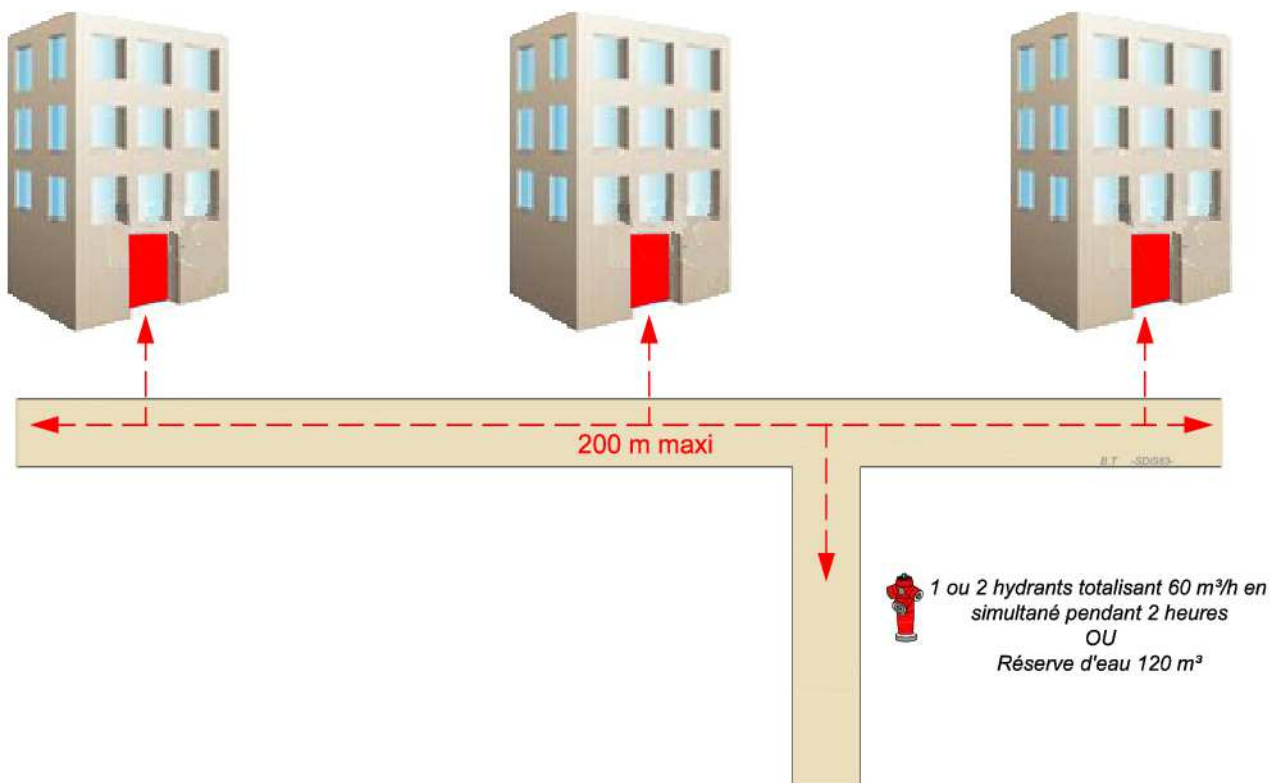

HABITATIONS COLLECTIVES R+7 maximum Risque Courant Important

- Nombre d'étages > 3
- R + 7 maximum

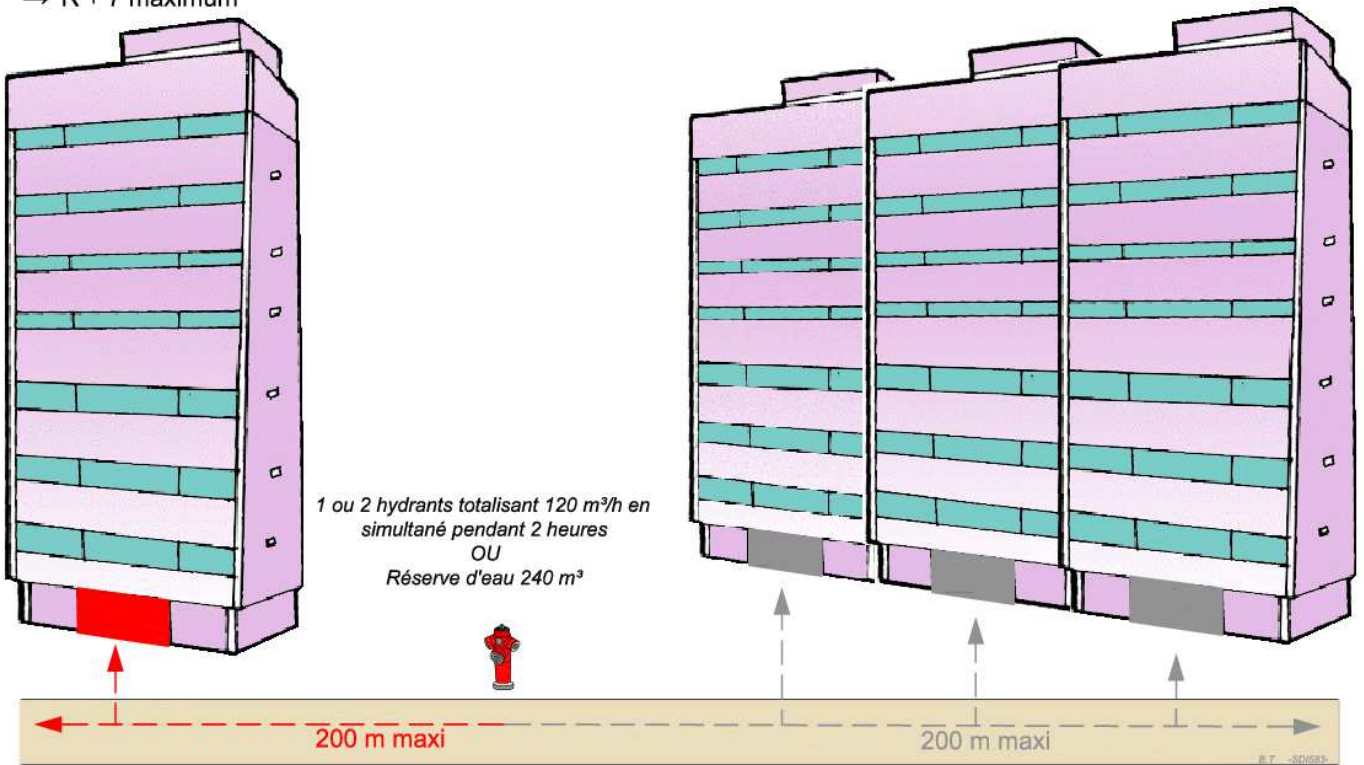

HABITATIONS COLLECTIVES > R+7 Risque Courant Important

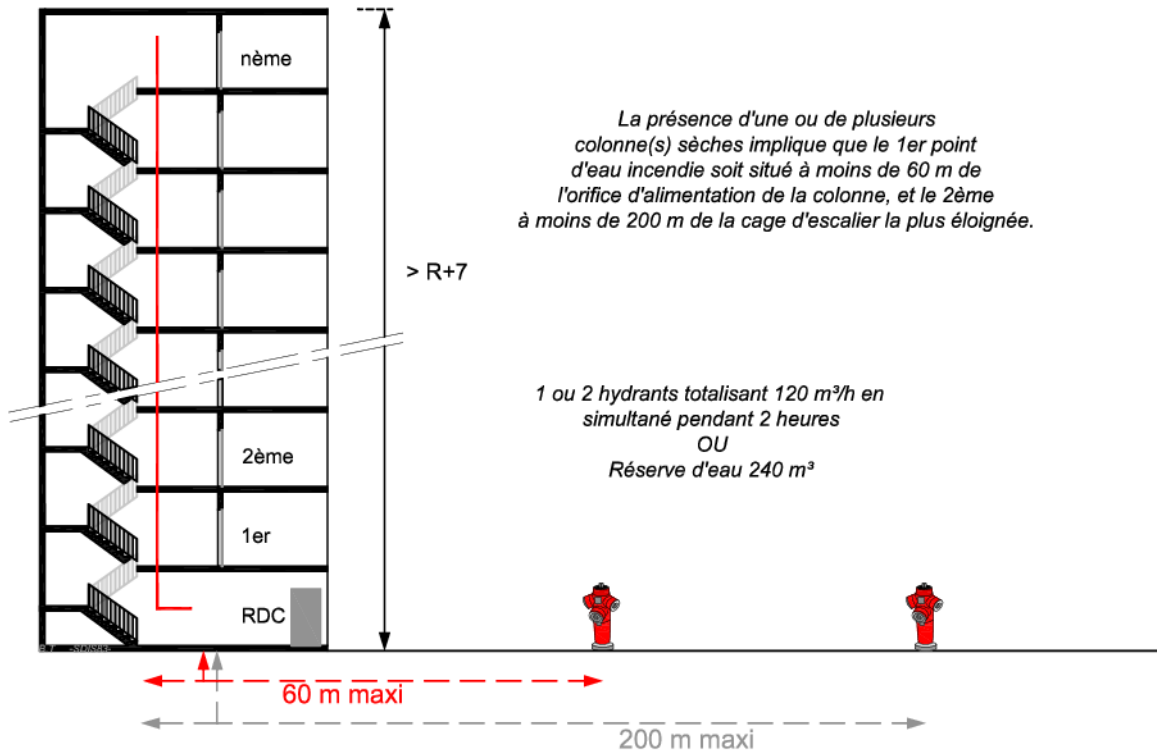

ETABLISSEMENTS RECEVANT DU PUBLIC

| RISQUES A DEFENDRE | Surface de plancher non recoupée | BESOIN MINIMAL EN EAU | | | POINTS D'EAU INCENDIE (PEI) |
|--|---|---------------------------|-------------------|-------------------|-----------------------------|
| | | Débit horaire | Durée d'extinctio | Quantité d'eau | Distance |
| Tout Etablissement recevant du public | $S \leq 50 \text{ m}^2$ | $30 \text{ m}^3/\text{h}$ | 1 heure | 30 m^3 | 400 m |
| | $50 \text{ m}^2 < S \leq 500 \text{ m}^2$ | $30 \text{ m}^3/\text{h}$ | 2 heures | 60 m^3 | 200 m |
| | $500 \text{ m}^2 < S \leq 1000 \text{ m}^2$ | $60 \text{ m}^3/\text{h}$ | 2 heures | 120 m^3 | 200 m |

| RISQUES A DEFENDRE | Surface de plancher non recoupée | BESOIN MINIMAL EN EAU | | | POINTS D'EAU INCENDIE (PEI) |
|----------------------------------|--|---|-------------------|-------------------|-----------------------------|
| | | Débit horaire | Durée d'extinctio | Quantité d'eau | Distance |
| ERP types J N O R X U V W | $1000 \text{ m}^2 < S \leq 2000 \text{ m}^2$ | $90 \text{ m}^3/\text{h}$ | 2 heures | 180 m^3 | 200 m |
| | $2000 \text{ m}^2 < S \leq 3000 \text{ m}^2$ | $120 \text{ m}^3/\text{h}$ | 2 heures | 240 m^3 | 100 m* |
| | $S > 3000 \text{ m}^2$ | Ajouter 15 m ³ /h par tranche ou fraction de 500m ² . | | | |

| RISQUES A DEFENDRE | Surface de plancher non recoupée | BESOIN MINIMAL EN EAU | | | POINTS D'EAU INCENDIE (PEI) |
|------------------------|--|---|-------------------|-------------------|-----------------------------|
| | | Débit horaire | Durée d'extinctio | Quantité d'eau | Distance |
| ERP types L P Y | $1000 \text{ m}^2 < S \leq 2000 \text{ m}^2$ | $120 \text{ m}^3/\text{h}$ | 2 heures | 240 m^3 | 100 m* |
| | $2000 \text{ m}^2 < S \leq 3000 \text{ m}^2$ | $180 \text{ m}^3/\text{h}$ | 2 heures | 360 m^3 | 100 m* |
| | $S > 3000 \text{ m}^2$ | Ajouter 30 m ³ /h par tranche ou fraction de 500m ² . | | | |

| RISQUES A DEFENDRE | Surface de plancher non recoupée | BESOIN MINIMAL EN EAU | | | POINTS D'EAU INCENDIE (PEI) |
|------------------------|--|--|-------------------|-------------------|-----------------------------|
| | | Débit horaire | Durée d'extinctio | Quantité d'eau | Distance |
| ERP types M S T | $1000 \text{ m}^2 < S \leq 2000 \text{ m}^2$ | $180 \text{ m}^3/\text{h}$ | 2 heures | 360 m^3 | 100 m* |
| | $2000 \text{ m}^2 < S \leq 3000 \text{ m}^2$ | $240 \text{ m}^3/\text{h}$ | 2 heures | 480 m^3 | 100 m* |
| | $S > 3000 \text{ m}^2$ | Ajouter 30 m ³ /h par tranche ou fraction de 500 m ² . | | | |

Les ERP de catégorie EF, SG, CTS, PS, OA et PA seront à traiter au cas par cas.

EXPLOITATION DU TABLEAU

- **Besoin minimal en eau** : Afin de faciliter l'attaque rapide du sinistre et de réduire les délais de mise en œuvre des moyens de secours, il est recommandé de disposer sur le réseau sous pression d'un minimum d'un tiers des besoins en eau, le reste devant être assuré par une réserve incendie (voir chapitre 1-1-4).

Tout établissement équipé d'un système automatique d'extinction donne lieu à une réduction de moitié des besoins en eau requis.

- **PEI** : Point d'Eau Incendie (Poteau ou Bouche Incendie ou Réserve d'Eau Incendie)
 - o **Distance** :
 - Il s'agit de la distance maximale autorisée entre le point d'eau incendie et l'entrée principale du bâtiment. Il convient de considérer que la distance doit être mesurée par un cheminement praticable par les moyens des sapeurs pompiers.
 - (*) Si plusieurs points d'eau sont utilisés, le premier doit être situé à moins de 100 m de l'entrée principale du bâtiment, le second à 200 m maximum et les suivants devront être situés à une distance de 500 m maximum du risque, mesurée par les voies existantes.
- **Risques à défendre** :
 - o **Surface de plancher non recoupée** : Il s'agit de la plus grande surface des planchers clos et couverts (sous une hauteur de plafond supérieure à 1,80 m, calculée à partir du nu intérieur des façades du bâtiment) à considérer lorsque les planchers ou les murs de séparation ne présentent pas un degré coupe-feu de 1 heure minimum.

De plus, il convient de différencier le classement de la zone d'activité et de la zone de stockage des marchandises selon la méthode de calcul des établissements industriels (cf. : p 23).



Les constructions prévues sur des parcelles exposées à un risque feu de forêt sont classées a minima comme des risques courants importants, pour intégrer le risque de propagation en provenance ou en direction d'un espace naturel.

ETABLISSEMENT RECEVANT DU PUBLIC

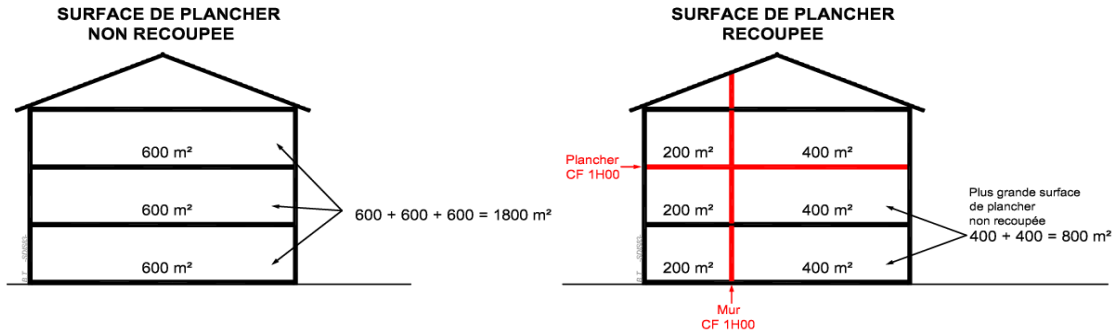

ETABLISSEMENT RECEVANT DU PUBLIC

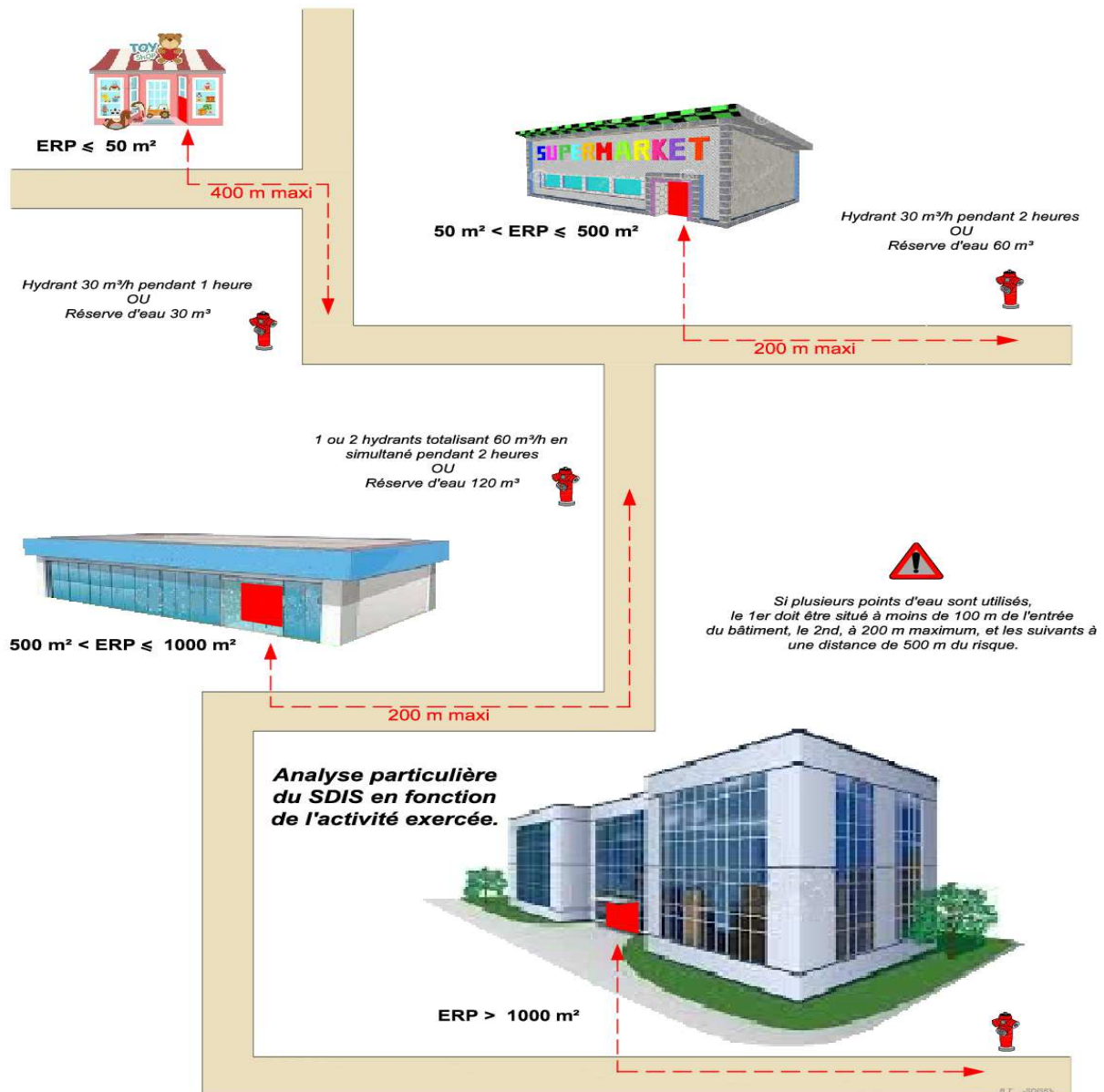

ETABLISSEMENTS INDUSTRIELS

Non soumis à la réglementation ICPE

| RISQUES A DEFENDRE | Surface de plancher non recoupée | BESOIN MINIMAL EN EAU POUR PARTIE ACTIVE | | | POINTS D'EAU INCENDIE (PEI) |
|--|--|---|--------------------|--------------------|-----------------------------|
| | | Débit horaire | Durée d'extinction | Quantité d'eau | Distance |
| Artisanats Industries Parking souterrain | $S \leq 50 \text{ m}^2$ | 30 m ³ /h | 1 heure | 30 m ³ | 400 m |
| | $50 \text{ m}^2 < S \leq 500 \text{ m}^2$ | 30 m ³ /h | 2 heures | 60 m ³ | 200 m |
| | $500 \text{ m}^2 < S \leq 1000 \text{ m}^2$ | 60 m ³ /h | 2 heures | 120 m ³ | 200 m |
| | $1000 \text{ m}^2 < S \leq 2000 \text{ m}^2$ | 120 m ³ /h | 2 heures | 240 m ³ | 100 m* |
| | $2000 \text{ m}^2 < S \leq 3000 \text{ m}^2$ | 180 m ³ /h | 2 heures | 360 m ³ | 100 m* |
| | $S > 3000 \text{ m}^2$ | Ajouter 30 m ³ /h par tranche ou fraction de 500m ² . | | | |

EXPLOITATION DU TABLEAU

- **Risques à défendre :**

- **Surface de plancher non recoupée :** Il s'agit de la plus grande surface des planchers clos et couverts (sous une hauteur de plafond supérieure à 1,80 m, calculée à partir du nu intérieur des façades du bâtiment) à considérer lorsque les planchers ou les murs de séparation ne présentent pas un degré coupe-feu de 2 heures minimum.

De plus, il convient de différencier le classement de la zone d'activité et de la zone de stockage des marchandises.

❖ **Dans le cas d'un établissement qui ne dispose pas de zone de stockage :**

- Exemple 1 : Etablissement de 4700 m², pas de zone de stockage. Le débit horaire nécessaire est de 300 m³/h pendant 2 heures ou une quantité d'eau de 600 m³.



❖ **Dans le cas d'un établissement qui dispose d'une zone de stockage isolée par des murs coupe-feu (CF) 2 heures au minimum, un coefficient de 1.5 est appliqué au besoin en eau correspondant à la superficie de la zone de stockage. Seul le débit horaire le plus conséquent est retenu.**

- Exemple 2 : Etablissement de 2500 m² (180 m³/h) et zone stockage isolée (CF 2 h) de 2200 m² (180*1.5= 270 m³/h). Le débit horaire nécessaire (le plus défavorable) est de 270 m³/h ou une quantité d'eau de 540 m³.

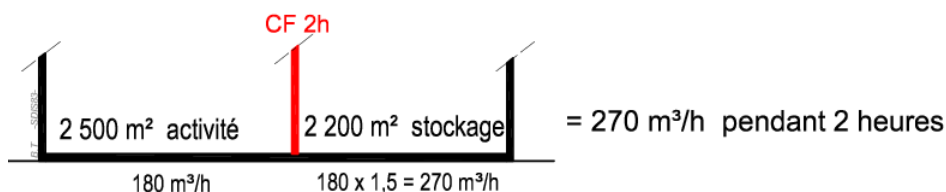

- ❖ **Dans le cas d'un établissement disposant d'une zone de stockage non isolée par des murs coupe-feu (CF) 2 heures au minimum, un coefficient de 1.5 est appliqué au besoin en eau correspondant à la superficie de la zone de stockage. Les débits horaires des zones sont cumulés.**
- Exemple 3 : Etablissement de 2500m² (180 m³/h) et zone stockage non recoupée 2200 m² (180 * 1.5= 270 m³/h). Le débit horaire nécessaire (cumul des 2 zones) est de 450 m³/h (180 + 270) ou une quantité d'eau de 900 m³.

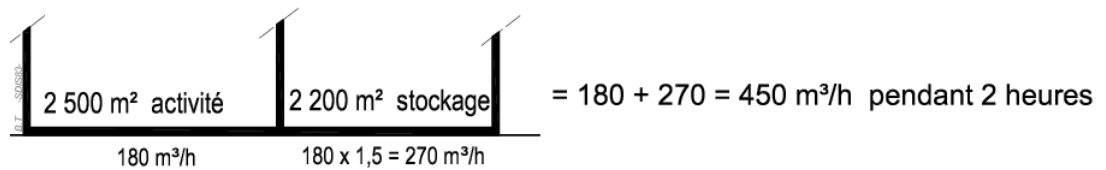

- **Besoin minimal en eau** : Afin de faciliter l'attaque rapide du sinistre et de réduire les délais de mise en œuvre des moyens de secours, il **est recommandé** de disposer sur le réseau sous pression d'un minimum d'un tiers des besoins en eau, le reste devant être assuré par une réserve incendie (voir chapitre 1-1-4).

Tout établissement équipé d'un système automatique d'extinction donne lieu à une réduction de moitié des besoins en eau requis.

- **PEI** : Point d'Eau Incendie (Poteau ou Bouche Incendie ou Réserve d'Eau Incendie)
 - **Distance** :
 - Il s'agit de la distance maximale autorisée entre le point d'eau incendie et l'entrée principale du bâtiment. Il convient de considérer que la distance doit être mesurée par un cheminement praticable par les moyens des sapeurs pompiers.
 - (*) Si plusieurs points d'eau sont utilisés, le premier doit être situé à moins de 100 m de l'entrée principale du bâtiment, le second à 200 m maximum et les suivants devront être situés à une distance de 500 m maximum du risque, mesurée par les voies existantes.



Les constructions prévues sur des parcelles exposées à un risque feu de forêt sont classées a minima comme des risques courants importants, pour intégrer le risque de propagation en provenance ou en direction d'un espace naturel.

ETABLISSEMENT INDUSTRIELS

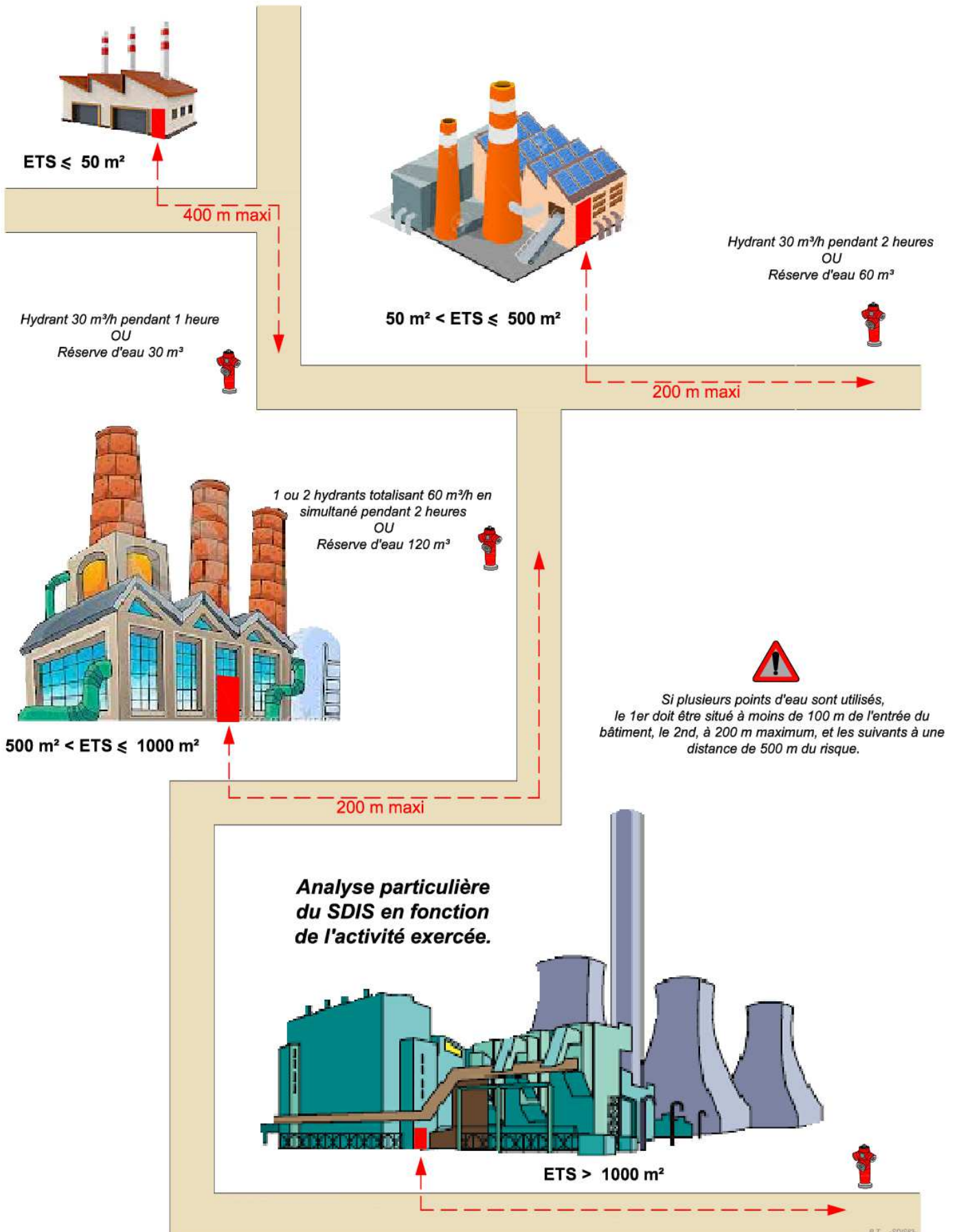

INSTALLATIONS CLASSEES POUR LA PROTECTION DE L'ENVIRONNEMENT

On appelle installation classée pour la protection de l'environnement, les usines, ateliers, dépôts, chantiers et, d'une manière générale, les installations exploitées ou détenues par toute personne physique ou morale, publique ou privée, qui peuvent présenter des dangers ou des inconvénients soit pour la commodité du voisinage, soit pour la santé, la sécurité, la salubrité publiques, soit pour l'agriculture, soit pour la protection de la nature, de l'environnement et des paysages, soit pour l'utilisation rationnelle de l'énergie, soit pour la conservation des sites et des monuments ainsi que des éléments du patrimoine archéologique.



Les installations et usines susceptibles de générer de tels risques ou dangers, sont soumises à une législation et une réglementation particulières et ne sont pas traitées au titre de la DECI générale. En application, le RDDECI ne formule pas de prescriptions, dans la mesure où la réglementation ICPE est plus aggravante que les grilles de couverture du présent règlement.

EXPLOITATIONS AGRICOLES

| RISQUES A DEFENDRE | Surface de plancher non recoupée | BESOIN MINIMAL EN EAU | | | POINTS D'EAU INCENDIE (PEI) |
|--|---|--|--------------------|--------------------|-----------------------------|
| | | Débit horaire | Durée d'extinction | Quantité d'eau | Distance |
| Tout type d'exploitation agricole (stockage de matériel, stockage de fourrage à usage d'élevage) | $S \leq 250 \text{ m}^2$ | 30 m ³ /h | 1 heure | 30 m ³ | 400 m |
| | $250 \text{ m}^2 \leq S \leq 500 \text{ m}^2$ | 30 m ³ /h | 2 heures | 60 m ³ | 400 m |
| | $500 \text{ m}^2 < S \leq 1000 \text{ m}^2$ | 60 m ³ /h | 2 heures | 120 m ³ | 200 m |
| | $1000 \text{ m}^2 < S \leq 2000 \text{ m}^2$ | 90 m ³ /h | 2 heures | 180 m ³ | 200 m |
| | $2000 \text{ m}^2 < S \leq 3000 \text{ m}^2$ | 120 m ³ /h | 2 heures | 240 m ³ | 100 m* |
| | $S > 3000 \text{ m}^2$ | Les surfaces développées de plus de 3000 m ² devront faire l'objet d'une analyse particulière du risque par le SDIS | | | |

Il conviendra de privilégier des capacités minima d'extinction sur place qui peuvent être communes aux ressources à usage agricole sous des formes diverses (citernes, réservoirs). Dans ce cas, des prises d'eau aménagées utilisables par les sapeurs-pompiers pourront être prévues.

EXPLOITATION DU TABLEAU

- **Risques à défendre :**
 - o **Surface de plancher non recoupée :** Il s'agit de la plus grande surface des planchers clos et couverts (sous une hauteur de plafond supérieure à 1,80 m, calculée à partir du nu intérieur des façades du bâtiment) à considérer lorsque les planchers ou les murs de séparation ne présentent pas un degré coupe-feu de 2 heures minimum (cf. p22).
- **PEI :** Point d'Eau Incendie (Poteau ou Bouche Incendie ou Réserve d'Eau Incendie)
 - o **Distance :**
 - Il s'agit de la distance maximale autorisée entre le point d'eau incendie et l'entrée principale du bâtiment. Il convient de considérer que la distance doit être mesurée par un cheminement praticable par les moyens des sapeurs pompiers.
 - (*) Si plusieurs points d'eau sont utilisés, le premier doit être situé à moins de 100 m de l'entrée principale du bâtiment, le second à 200m maximum et les suivants devront être situés à une distance de 500m maximum du risque, mesurée par les voies existantes.



Les constructions prévues sur des parcelles exposées à un risque feu de forêt sont classées à minima comme des risques courants importants, pour intégrer le risque de propagation en provenance ou en direction d'un espace naturel.

ZONES D'ACTIVITES

| RISQUES A DEFENDRE | BESOIN MINIMAL EN EAU | | | POINTS D'EAU INCENDIE (PEI) |
|--------------------|-----------------------|--------------------|--------------------|-----------------------------|
| | Débit horaire | Durée d'extinction | Quantité d'eau | Distance |
| Zone artisanale | 60 m ³ /h | 2 heures | 120 m ³ | 100 m |
| Zone commerciale | 120 m ³ /h | 2 heures | 240 m ³ | 100 m |
| Zone industrielle | 180 m ³ /h | 2 heures | 360 m ³ | 100 m |

EXPLOITATION DU TABLEAU

- **PEI** : Point d'Eau Incendie (Poteau ou Bouche Incendie ou Réserve d'Eau Incendie)
 - o **Distance** :
 - Il s'agit de la distance maximale autorisée entre le point d'eau incendie et l'entrée principale de la parcelle. Il convient de considérer que la distance doit être mesurée par un cheminement praticable par les moyens des sapeurs pompiers.
 - (*) Si plusieurs points d'eau sont utilisés, le premier doit être situé à moins de 100 m, le second à 200 m maximum et les suivants devront être situés à une distance de 500 m maximum du risque, mesurée par les voies existantes.

Débit horaire :  Les débits indiqués représentent le potentiel hydraulique du réseau d'eau propre à la Zone d'Activités Economiques. Ces pré-équipements devront toutefois anticiper sur les besoins en eau des activités envisagées. L'aménagement des lots pourra donner lieu à des besoins en eau complémentaires selon l'analyse du risque du ou des bâtiment(s) implanté(s) (risque particulier, industriel ou en établissement recevant du public).

Une modélisation du fonctionnement et des débits du réseau d'eau potable desservant la zone à venir pourrait évaluer les débits et volumes susceptibles d'être mobilisés en cas d'incendie, notamment la simultanéité possible sur plusieurs points d'eau normalisés consécutifs. Cette évaluation permettrait ainsi de définir la surface maximale défendable au sens de la Défense Extérieure Contre l'Incendie.

Ces valeurs permettront d'utiliser plusieurs modalités d'aménagements :

- Accroissement de la stabilité au feu des bâtiments et création de recoupement interne coupe-feu, réduisant ainsi les surfaces d'un seul tenant ;
- Mise en place de systèmes de détection automatique d'incendie et/ou de systèmes d'extinction automatique à eau.

ZONES D'ACTIVITES ECONOMIQUES

ZONE ARTISANALE

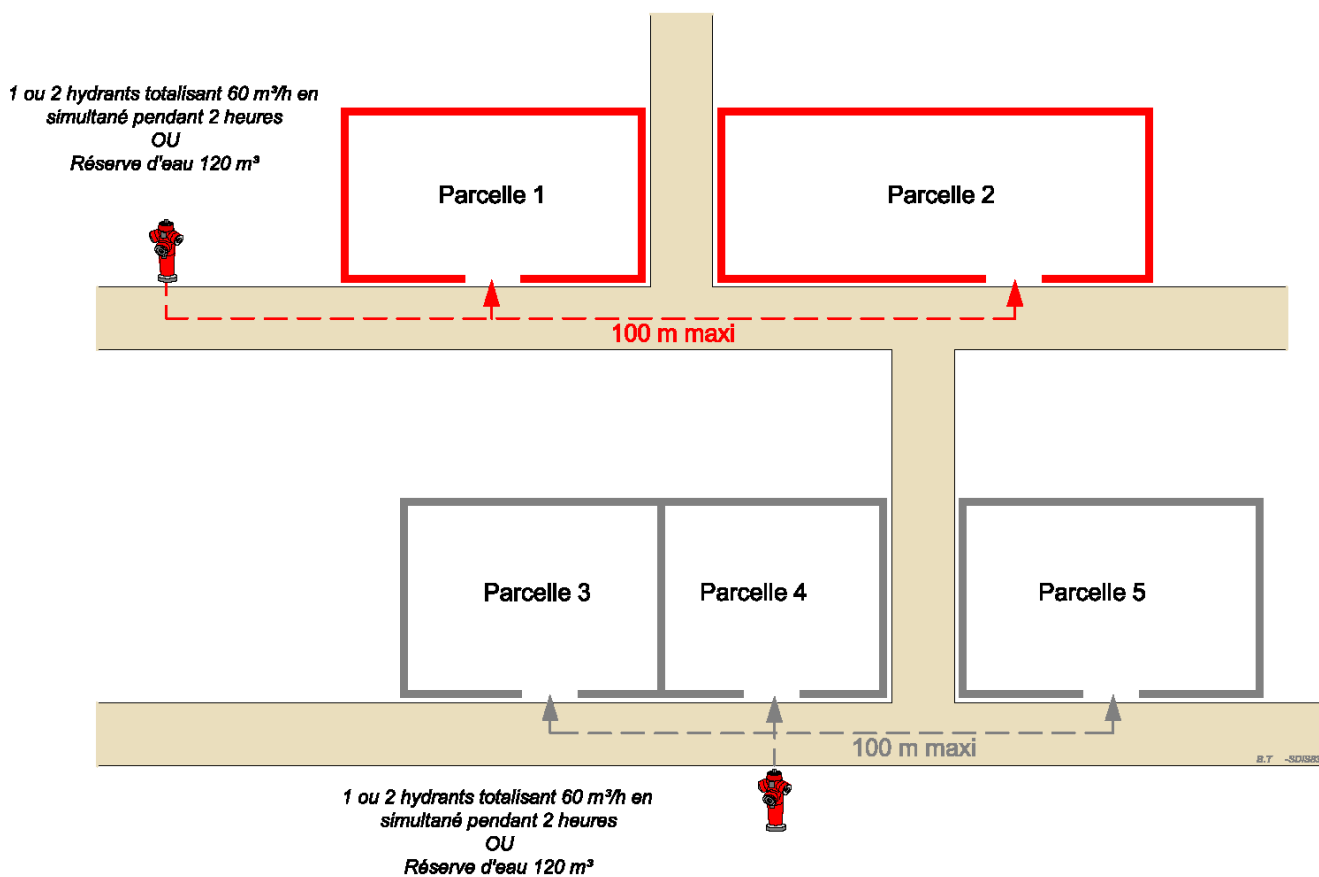

ZONE COMMERCIALE

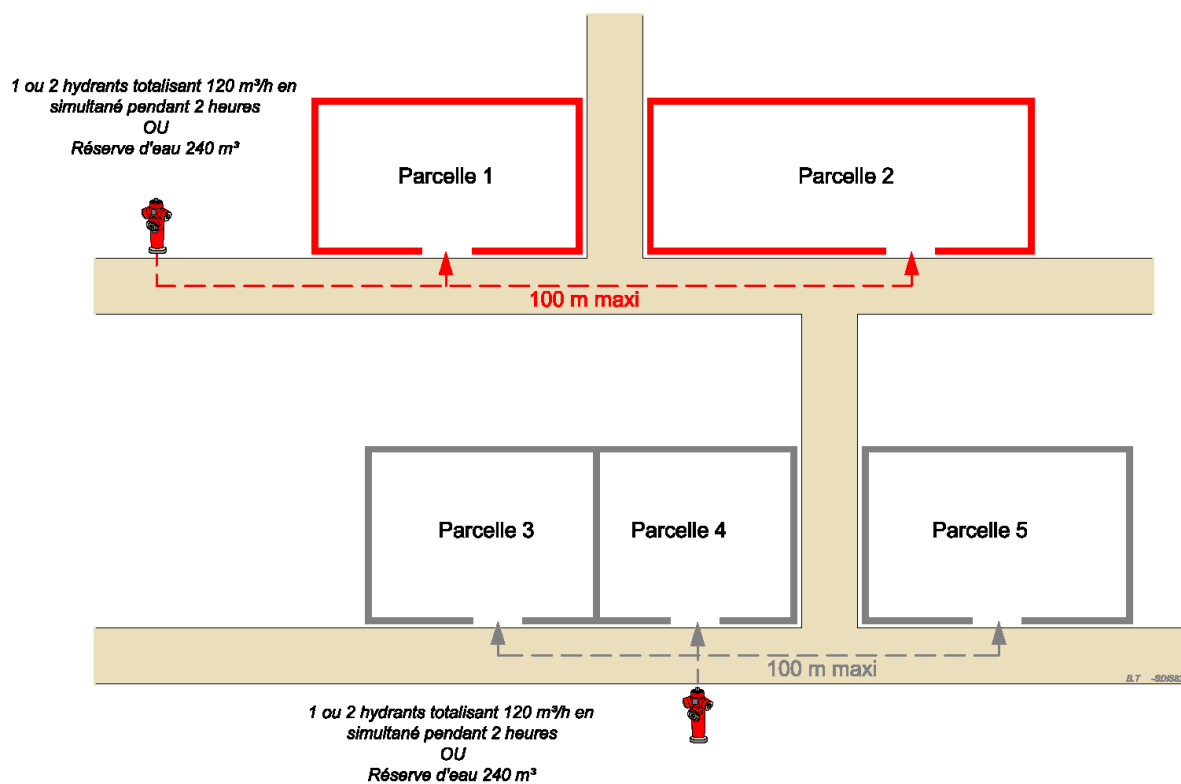

ZONE INDUSTRIELLE

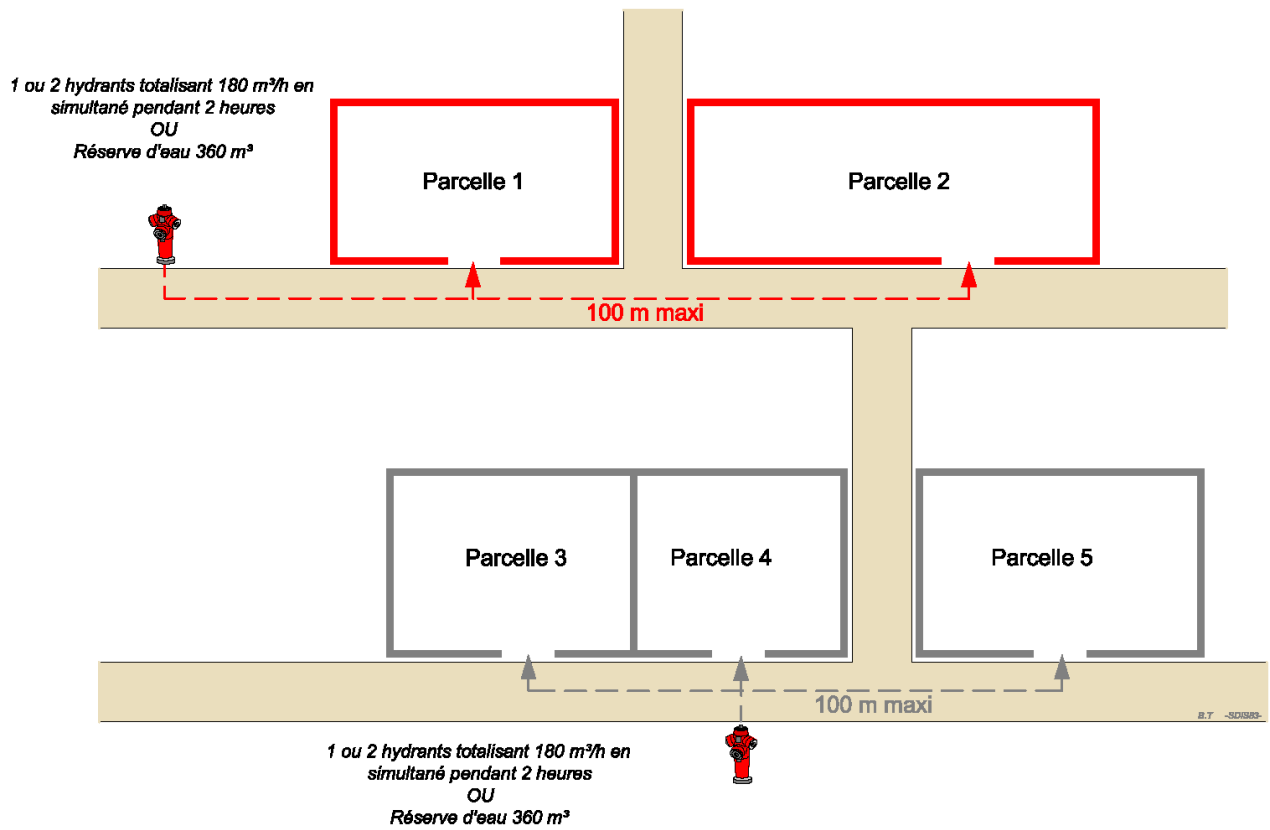

DIVERS

Arrêté Préfectoral du 5 janvier 2016 et modificatif du 7 mars 2016, relatif à la sécurité des terrains de camping et de stationnement des caravanes.

| RISQUES A DEFENDRE | BESOIN MINIMAL EN EAU | | | POINTS D'EAU INCENDIE (PEI) |
|---|-----------------------|--------------------|--------------------|-----------------------------|
| | Débit horaire | Durée d'extinction | Quantité d'eau | Distance |
| Campings Habitations légères de loisirs Aires d'accueil des gens du voyage Aires de stationnements de camping cars | 60 m ³ /h | 2 heures | 120 m ³ | 200 m |
| Pour les campings, pour chaque bâtiment dont la surface de plancher \geq 200m ² à l'intérieur de l'établissement | 60 m ³ /h | 2 heures | 120 m ³ | 150 m |

| RISQUES A DEFENDRE | BESOIN MINIMAL EN EAU | | | POINTS D'EAU INCENDIE (PEI) |
|---------------------|-----------------------|--------------------|--------------------|-----------------------------------|
| | Débit horaire | Durée d'extinction | Quantité d'eau | Distance |
| Parc photovoltaïque | 60 m ³ /h | 2 heures | 120 m ³ | A l'entrée du site hors enceinte. |

EXPLOITATION DU TABLEAU

- **PEI**: Point d'Eau Incendie (Poteau ou Bouche Incendie ou Réserve d'Eau Incendie)
 - o **Distance**:
 - Il s'agit de la distance maximale autorisée entre le point d'eau incendie et l'emplacement le plus éloigné (tente, caravane, habitation légère de loisir...). Il convient de considérer que la distance s'effectue sur un cheminement praticable par les sapeurs-pompiers.
- **Parc photovoltaïque**: Voir réglementation spécifique.

1-1-4 – Les solutions envisageables selon le réseau d'eau

Les ressources en eau utilisables sont des ouvrages publics et/ou privés constitués par :

- Des hydrants alimentés à partir d'un réseau de distribution d'eau,
- Des Points d'Eau Naturels ou Artificiels (sous réserve d'aménagements spécifiques),
- Des réserves d'eau.

Le principe de l'utilisation cumulative de plusieurs ressources en eau est établi dès lors que chacune fait au minimum 30 m³.

Le tiers des besoins en eau sur un réseau sous pression.

Afin de faciliter l'attaque rapide du sinistre et de réduire les délais de mise en œuvre des moyens de secours, il est recommandé de disposer sur le réseau sous pression d'un minimum d'un tiers des besoins en eau.

Alimentation d'un engin pompe par un hydrant

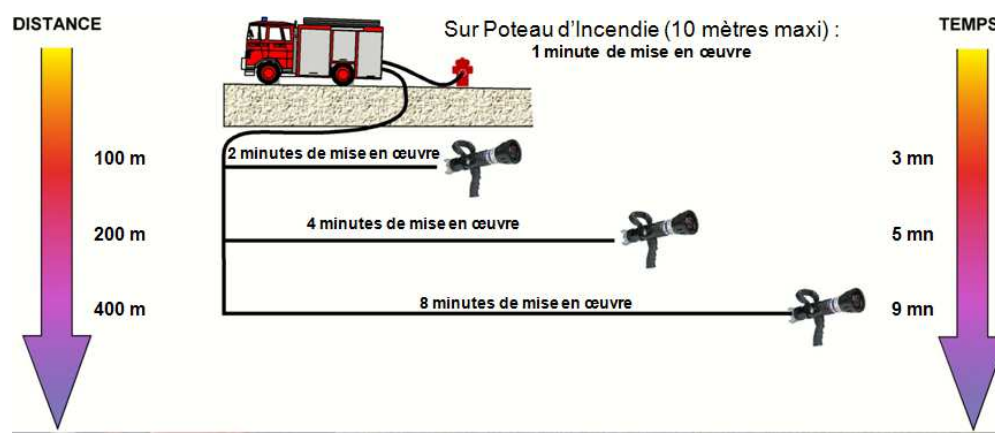

Alimentation d'un engin pompe sur une réserve incendie.

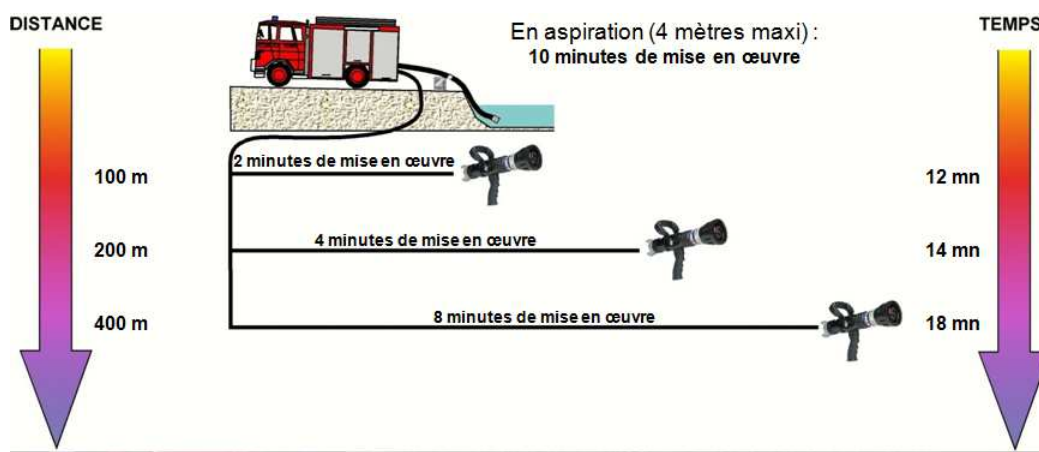

↳ Réseau d'eau suffisant

Si le réseau d'eau peut fournir le débit demandé par le SDIS, il y aura lieu d'implanter uniquement des poteaux ou bouches d'incendie dans la mesure où cet équipement permet aux sapeurs-pompiers de disposer d'eau sous pression.

↳ Réseau d'eau insuffisant

Si les débits de référence ne peuvent pas être atteints en raison de la faiblesse ou de l'absence de réseau d'eau, des mesures équivalentes peuvent être mises en place après avis du SDIS.

Les solutions suivantes sont à réaliser en tenant compte de l'ordre de priorité indiqué :

| Volume en m ³ | Durée en h | Solution 1 | Solution 2 | Solution 3 |
|--------------------------|------------|---|--|-------------------------------|
| 30 | 1 | 1 PI de 30 m ³ /h | Réserve 30 m ³ | |
| 30 | 2 | 1 PI de 30 m ³ /h | Réserve 60 m ³ | |
| 60 | 2 | 1 PI de 60 m ³ /h | 1 PI de 30 m ³ /h + réserve 60 m ³ | Réserve 120 m ³ |
| 120 | 2 | 1 PI de 120 m ³ ou 2 PI de 60 m ³ | 1 PI de 60 m ³ /h + réserve 120 m ³ | Réserve 240 m ³ |
| 240 | 2 | 2 PI de 120 m ³ ou 4 PI de 60 m ³ | 2 PI de 60 m ³ /h + 2 réserves 120 m ³ | 2 Réserves 240 m ³ |

En tout état de cause, un dossier d'aménagement de réserve d'eau incendie devra être transmis au service DECI du SDIS afin de valider le lieu d'implantation et les modalités de réalisation de la réserve d'eau (cf § 1-2-2 et fiche technique N°2-2-6).

1-1-5– Dispositif maximum pouvant être mis en œuvre par les sapeurs-pompiers

Le SDIS 83 ne pouvant pas fournir dans des délais acceptables, un dispositif théorique maximum supérieur à 6 engins-pompe incendie sur un sinistre important, le dispositif hydraulique est donc plafonné à l'équivalent de 12 lances de 500 litres /minute (30 m³/h) pendant 2 heures, soit 360 m³/h en 2 heures, représentant un volume total de 720 m³.

Au-delà de cette valeur de débit, il sera nécessaire de mettre en place des mesures de prévention et de protection complémentaires telles que :

- Disposition ou composition différente des stockages,
- Recouvrements par murs Coupe feu,
- Détection automatique généralisée,
- Accueil 24/24,
- Service sécurité incendie 24/24,
- Moyens d'extinction automatique à eau.



Tout établissement équipé d'un système automatique d'extinction à eau donne lieu à une réduction de moitié des besoins en eau requis.

1-2 - LES MISSIONS ET RESPONSABILITES DES MAIRES* (OU PRESIDENT DE L'EPCI) ET DES DIRECTEURS D'ETABLISSEMENTS

NB : Lorsqu'un établissement public de coopération intercommunale à fiscalité propre est compétent en matière de Défense Extérieure Contre l'Incendie, les Maires des communes membres de celui-ci peuvent transférer au président de cet établissement des attributions lui permettant de réglementer cette activité. En revanche, le service public et les pouvoirs de police de la DECI sont transférés de plein droit aux métropoles dans les conditions prévues au CGCT.

De fait pour l'ensemble du présent règlement, la dénomination de « Maire* » est à compléter par «ou président de l'EPCI à fiscalité propre ».

Le Maire* est responsable du bon fonctionnement et de l'entretien des points d'eau incendie situés sur son territoire. Le propriétaire d'un point d'eau incendie privé, est responsable du bon fonctionnement et de l'entretien du ou des point(s) d'eau incendie dont il est propriétaire.

En vertu de ses pouvoirs de police, en particulier du 5^{ème} alinéa de l'article L.2212-2 du CGCT, le Maire doit faire cesser les incendies par la distribution des secours nécessaires. En outre, les dépenses de personnels et de matériels en découlant, sont des dépenses obligatoires pour la commune (CGCT articles L2321-1 et L.2321-2).

Le Maire a donc la responsabilité de la mise en place, de l'état, de l'accessibilité et de la signalisation des points d'eau nécessaires à la défense incendie.

Les points d'eau incendie publics sont par principe réservés aux services d'incendie et de secours. Seul le Maire peut autoriser après avis du délégataire, l'utilisation ponctuelle des points d'eau incendie à d'autres usagers, suivant des modalités et des contreparties qu'il lui appartiendra de déterminer.

1-2-1 –Le cadre juridique d'un point d'eau incendie

Ce chapitre détaille la participation des tiers à la D.E.C.I, la notion de P.E.I. privés, et la gestion durable des ressources en eau dans le cadre de la D.E.C.I.

1-2-1-1- La participation de tiers à la D.E.C.I. et les points d'eau incendie privés

Le service public de la D.E.C.I. est réalisé dans l'**intérêt général**. Il est financé par l'impôt. Ce financement public couvre la création, l'approvisionnement en eau, la maintenance ou le remplacement des P.E.I. Dans la majorité des situations locales, les P.E.I. appartiennent à ce service public.

Exceptionnellement, des tiers, personnes publiques ou personnes privées peuvent participer à la D.E.C.I. Cette participation prend des formes variées. Ces formes peuvent être liées à des usages locaux qui, s'ils sont satisfaisants, doivent être maintenus et, au mieux, mentionnés dans le R.D.D.E.C.I.

Ces situations de droit mais aussi de fait sont souvent complexes. Elles doivent être examinées localement avec attention compte tenu des enjeux en termes de financement et de responsabilité.

Il est rappelé que la D.E.C.I. intéresse tous les points d'eau préalablement identifiés **mis à la disposition des services d'incendie et de secours** agissant sous l'autorité du directeur des opérations de secours

(autorité de police administrative générale : le maire ou le préfet). Ces dispositifs sont destinés à être utilisés quelle que soit leur situation : sur voie publique ou sur terrain privé.

Par principe, sous réserve des précisions développées dans les paragraphes suivants :

- Un **P.E.I. public** est à la charge du service public de la D.E.C.I. ;
- Un **P.E.I. privé** est à la charge de son propriétaire. Il fait partie de la D.E.C.I. propre de son propriétaire.

La qualification de P.E.I. privé ou de P.E.I. public n'est pas systématiquement liée :

- à sa localisation : un P.E.I. public peut être localisé sur un terrain privé ;
- à son propriétaire : des ouvrages privés peuvent être intégrés aux P.E.I. publics sans perdre la qualification de leur propriété. Ils sont pris en charge par le service public de la D.E.C.I pour ce qui relève de l'utilisation de ce point d'eau à cette fin.

Cette qualification modifie la charge des dépenses et les responsabilités afférentes et non l'usage.

Pour illustrer le plus simplement possible cette variété, citons, à titre d'exemple, les principaux cas suivants :

1-2-1-2 P.E.I. couvrant des besoins propres

Lorsque des P.E.I. sont exigés par application de dispositions réglementaires connexes à la D.E.C.I. pour couvrir les **besoins propres (exclusifs)** d'exploitants ou de propriétaires, ces P.E.I. sont à la charge de ces derniers. Un équipement privé est dimensionné pour le risque présenté par le bâtiment qui l'a nécessité et son environnement immédiat. Il n'est normalement pas destiné à la D.E.C.I. de propriétés voisines futures, ces P.E.I. peuvent toutefois être mis à disposition de la D.E.C.I. dans le cadre d'une approche conventionnelle.

Cette situation relève de l'application de l'article R.2225-7 II du C.G.C.T. Les principaux cas rencontrés sont les suivants :

a-) Les P.E.I. propres des installations classées pour la protection de l'environnement (I.C.P.E.)

Lorsque les prescriptions réglementaires imposent à l'exploitant d'une I.C.P.E. la mise en place de P.E.I. répondant aux **besoins exclusifs de l'installation, à l'intérieur de l'enceinte de l'établissement**, ces P.E.I. sont **privés**. Ils sont implantés et entretenus par l'exploitant. A l'exception du cas prévu dans le paragraphe 1.2.1.4 (mise à disposition d'un point d'eau par son propriétaire). Ils ne relèvent pas du RDDECI.

b-) Les P.E.I. propres des établissements recevant du public (ERP).

Les E.R.P. sont visés par l'article R123-2 du code de la construction et de l'habitation. En application du règlement de sécurité (dispositions de l'article MS 5) l'éventuelle implantation de P.E.I. à proximité de l'E.R.P. est instruite, pour la protection contre l'incendie de celui-ci.

Aussi, s'ils sont exigibles, ces P.E.I. sont implantés sur la parcelle du propriétaire de l'E.R.P. Par exemple, les P.E.I. sont placés sur des espaces à usage de parc de stationnement, relevant du propriétaire.

Dans ce cas, les P.E.I. mis en place pour répondre spécifiquement aux risques de l'E.R.P. sont créés et entretenus par le propriétaire, ce sont des **P.E.I. privés au sens de ce chapitre**.

Toutefois, dans la majeure partie des situations d'E.R.P, leur D.E.C.I. est assurée par des P.E.I. publics.

c :) Les P.E.I. propres de certains ensembles immobiliers

Dans le cas de certains ensembles immobiliers :

- les lotissements (habitation) ;
- les copropriétés horizontales ou verticales ;
- les indivisions ;
- les associations foncières urbaines,

placés ou regroupés sous la responsabilité d'un syndicat de propriétaires (dans le cadre d'une Association Syndicale libre ou autorisée), les P.E.I. sont implantés à la charge des co-lotis, syndicats de propriétaires, et restent propriété de ceux-ci après leur mise en place.

Ces P.E.I. ont la qualité de **P.E.I. privés**. Leur maintenance et la charge de leur contrôle sont supportées par les propriétaires sauf convention contraire passée avec le maire*.

d :) Les P.E.I. publics financés par des tiers

Les P.E.I. sont réalisés ou financés par un aménageur puis entretenus par le service public de la D.E.C.I. Les P.E.I. sont alors considérés comme des **équipements publics**.

Ce sont des **P.E.I. publics** dans les cas suivants :

- **zone d'aménagement concerté (Z.A.C.)** : la création de P.E.I. publics peut être mise à la charge des constructeurs ou aménageurs dans le cadre d'une Z.A.C. Dans ce cas, cette disposition relative aux P.E.I. épouse le même régime que la voirie ou l'éclairage public (par exemple) qui peuvent également être mis à la charge des constructeurs ou aménageurs ;
- **projet urbain partenarial (P.U.P.)** : les équipements sont payés par la personne qui conventionne avec la commune mais ils sont réalisés par la collectivité ;
- participation pour **équipements publics exceptionnels**, le constructeur paie l'équipement mais c'est la collectivité qui le réalise, lorsque d'une part, un lien de causalité directe est établi entre l'installation et l'équipement, et que d'autre part, ce dernier revêt un caractère exceptionnel. Les P.E.I. réalisés dans ce cadre sont des **P.E.I. publics**.
- **lotissements d'initiative publique** dont la totalité des équipements communs une fois achevés par le lotisseur, est transférée dans le patrimoine d'une personne morale de droit public après conclusion d'une convention avec le Maire*. Les P.E.I. réalisés dans ce cadre sont des **P.E.I. publics**.

Dans ces quatre situations, ces P.E.I. relèvent, après leur création, de la situation des P.E.I. publics. Ils seront entretenus, contrôlés, remplacés à la charge du service public de la D.E.C.I. comme les autres P.E.I. publics. Par souci de clarification juridique, il est nécessaire que ces P.E.I. soient expressément rétrocédés au service public de la D.E.C.I.

1-2-1-3 Aménagement de P.E.I. publics sur des parcelles privées.

1er cas : Le P.E.I. a été financé par la commune ou l'E.P.C.I. mais installé sur un terrain privé sans acte. Par souci d'équité, il s'agit d'éviter que l'entretien de ces points d'eau ne soit mis à la charge du propriétaire du terrain. **Ce P.E.I. est intégré aux P.E.I. publics**. Il sera souhaitable de prévoir une régularisation de la situation.

2e cas : Pour implanter une réserve artificielle (par exemple) sur un terrain privé, toujours en qualité de **P.E.I. public**, le maire* peut :

- procéder par négociation avec le propriétaire en établissant, si nécessaire, une convention ;
- demander au propriétaire de vendre à la commune ou à l'E.P.C.I. l'emplacement concerné par détachement d'une partie de la parcelle visée.

En cas d'impossibilité d'accord amiable ou contractuel, une procédure d'expropriation pour cause d'utilité publique peut être mise en œuvre. L'utilité publique est constituée pour ce type d'implantation, sous le contrôle du juge administratif.

En cas de mise en vente de la parcelle par le propriétaire, la commune peut se porter acquéreur prioritaire si elle a instauré le droit de préemption urbain, dans les conditions prévues par les articles L.211-1 et suivants du code de la construction et de l'habitation.

Par contre, la procédure de servitude passive d'utilité publique ne peut être mise en œuvre. La défense incendie ne figure pas dans la liste de servitudes d'utilité publique affectant l'utilisation du sol définie à l'article R.126-3 du code de l'urbanisme.

1-2-1-4 Mise à disposition d'un point d'eau par son propriétaire

Un point d'eau existant, de préférence déjà accessible, peut être mis à la disposition du service public de D.E.C.I. par son propriétaire après accord de celui-ci. L'accord préalable du propriétaire est exigé au titre de l'article R.2225-1 3e alinéa du C.G.C.T.

Cette situation de mise à disposition est visée à l'article R.2225-7 III du même code. Une convention formalise la situation et, comme l'indique l'article susvisé, peut régler, si besoin, les compensations à cette mise à disposition.

Dans ce type de cas, par principe et dans un souci d'équité, la maintenance **pour ce qui relève de la défense incendie** ou le contrôle du P.E.I. est assuré dans le cadre du service public de D.E.C.I. Un point d'équilibre doit être trouvé afin que le propriétaire du point d'eau ne soit pas lésé mais ne s'enrichisse pas sans cause. Par exemple, en cas de prélèvement important d'eau, notamment sur une ressource non réalimentée en permanence, la convention peut prévoir des modalités de remplissage en compensation.

Lorsqu'un **P.E.I. privé** d'une I.C.P.E., d'un E.R.P. ou d'un ensemble immobilier est mis à la disposition du service public de D.E.C.I. pour une utilisation au-delà des besoins propres de l'E.R.P., de l'ensemble immobilier ou de l'I.C.P.E., ces P.E.I. relèvent également de l'article R.2225-7 III du C.G.C.T. Cette mise à disposition nécessite l'établissement d'une convention.

En pratique

Hormis les cas précédemment cités, **d'autres situations locales d'usage ou de droit** peuvent inciter les communes ou les E.P.C.I. à **assimiler aux P.E.I. publics des P.E.I. qui n'appartiennent pas clairement à la commune ou à l'E.P.C.I.** La mise en place de l'arrêté communal ou intercommunal de D.E.C.I. visé à l'article R.2225-4 dernier alinéa du C.G.C.T. permettra de **clarifier** certaines situations en mentionnant explicitement le statut public ou privé des différents P.E.I.

Résumé : les points d'eau incendie privés relevant du R.D.D.E.C.I.

Les frais d'achat, d'installation, d'entretien, de signalisation et de contrôle de ces ouvrages ainsi que la facturation des quantités prélevées, sont en général à la charge du propriétaire. Il lui revient également d'en garantir l'accessibilité aux engins de lutte contre l'incendie.

L'autorité de police spéciale doit s'assurer que ces ouvrages sont contrôlés périodiquement par le propriétaire. Le résultat de ces contrôles doit ainsi être transmis au maire ou président de l'E.P.C.I. à fiscalité propre.

Si la gestion de ces ouvrages est confiée, pour tout ou partie, ne serait-ce que pour le contrôle, à la collectivité publique (après accord de celle-ci), une convention doit formaliser cette situation.

Le service départemental d'incendie et de secours effectue une reconnaissance opérationnelle de ces points d'eau incendie, après accord du propriétaire, dans les mêmes conditions que les P.E.I. publics. Ces ouvrages sont identifiés par le S.D.I.S. Un numéro d'ordre (comme pour les P.E.I. publics) est apposé sur l'appareil ou sur un dispositif de signalisation par le propriétaire.

1.2.2- La mission de contrôle et de gestion

Le SDIS du Var tient et met à jour une base de données REMOCRA qui recense entre autres, l'ensemble des points d'eau incendie concourant à la défense incendie. Celle-ci a pour objectif premier de renseigner la cartographie opérationnelle du service, mais également aider à l'étude de dossiers d'urbanisme. A ce titre, toute création, suppression, indisponibilité d'un point d'eau incendie doit faire l'objet au plus tôt, d'une information au SDIS 83.

1-2-2-1 – La réception des points d'eau

- **La réception des hydrants.**

La méthodologie de réception des hydrants est détaillée au § 1-2-3.

- **La réception des réserves d'eau.**

Les méthodologies d'implantation et de réception des réserves d'eau sont détaillées au § 1-2-4.

1-2-2-2 - Le déplacement des points d'eau

Toute modification d'hydrant (remplacement ou déplacement), doit faire l'objet d'une demande d'avis auprès du SDIS83. La demande doit comporter les éléments suivants :

- Identification de l'hydrant,
- Localisation exacte,
- Localisation prévue après le déplacement (fournir un plan),
- Argumentaire pour le déplacement ou le remplacement.

Pour chaque cas, une étude des ressources de défense incendie et des risques à défendre sera menée, et une réponse sera donnée au propriétaire de l'hydrant.

S'il s'agit d'un remplacement, le numéro d'ordre pourra être conservé. S'il s'agit d'un déplacement, un nouveau numéro d'identification lui sera attribué par le SDIS.

Quoiqu'il en soit, tout déplacement ou remplacement d'hydrant validé par le SDIS, devra faire l'objet d'une nouvelle réception (cf §1-2-3).

1-2-2-3 – La suppression des points d'eau

Toute suppression d'hydrant doit faire l'objet d'une demande d'avis auprès du SDIS83. La demande doit comporter les éléments suivants :

- Identification de l'hydrant,
- Localisation exacte,
- Argumentaire pour la suppression.

Pour chaque cas, une étude des ressources de défense incendie et des risques à défendre sera menée, et une réponse sera donnée au propriétaire de l'hydrant. Si la suppression est validée, il conviendra d'avertir le SDIS83 dès que celle-ci sera effective, afin de procéder à la mise à jour de la base de données des points d'eau incendie.

Tout hydrant dont la suppression aura été validée par le SDIS, devra être supprimé physiquement et de manière définitive par le propriétaire.

1-2-2-4 - Les indisponibilités et remises en service de points d'eau

La gestion des indisponibilités et des remises en service des points d'eau incendie est faite par le service DECI du SDIS 83. L'objectif de cette gestion est de fournir aux équipes opérationnelles, des informations sur l'indisponibilité des points d'eau, régulièrement réactualisées, elle permet d'y pallier si nécessaire. Afin de maintenir cette qualité d'information, le SDIS 83 a mis en place des procédures.

- Gestion des indisponibilités de points d'eau

Toute indisponibilité de point d'eau incendie, qu'elle soit constatée par les propriétaires ou par les sapeurs-pompiers, ou programmée par les propriétaires ou gestionnaires (cas des travaux sur le réseau d'eau), doit être signalée au service DECI du SDIS dans les plus brefs délais. La procédure de gestion des indisponibilités de points d'eau incendie est détaillée au § 1-2-6-1.

- Gestion des remises en service des points d'eau

Toute remise en service d'un point d'eau incendie doit faire l'objet d'une information au service DECI du SDIS, sauf si la date de remise en service avait été précisée sur la fiche d'indisponibilité transmise en amont.

La procédure de gestion des remises en service de points d'eau incendie est détaillée au § 1-2-6-2.

1-2-2-5 – Les reconnaissances opérationnelles

En référence à l'article 7 du règlement opérationnel, le Service Départemental d'Incendie et de Secours organise des reconnaissances opérationnelles sur tous les points d'eau incendie, suivant une périodicité annuelle.

Le Maire* et le gestionnaire des points d'eau incendie sont informés du début des reconnaissances opérationnelles environ un mois avant qu'elles ne commencent. Il appartient au Maire*, de prévenir les propriétaires des points d'eau privés des dates de début des reconnaissances opérationnelles.

Les reconnaissances opérationnelles consistent en une vérification visuelle des éléments suivants :

- Localisation exacte du point d'eau,
- Signalisation du point d'eau,
- Accessibilité du point d'eau,
- Etat général du point d'eau.

En cas de doute sur le bon état général du point d'eau, le sapeur-pompier effectuant les reconnaissances opérationnelles, effectue un contrôle plus approfondi (mise en eau très limitée dans le cas d'un PEI privé car après compteur, état des ½ raccords et des joints....).



Aucune mesure de débit / pression n'est effectuée.

En fin de campagne, la base REMOCRA est renseignée et un rapport détaillé est transmis au Maire* par courrier électronique. Cet état indique les différents problèmes rencontrés sur chaque point d'eau, et indique s'ils sont disponibles ou non.

Il appartiendra au Maire* de transmettre les résultats des reconnaissances opérationnelles au

gestionnaire et aux propriétaires des points d'eau privés.

Le maire* et les propriétaires privés doivent tenir compte des observations faites lors des reconnaissances opérationnelles et entreprendre les travaux nécessaires.

1-2-2-6 – Les règles de numérotation des points d'eau

Chaque point d'eau incendie (poteau, bouche, réserve, P.E.N.A) doit bénéficier d'un identifiant unique et stable dans le temps.

Le SDIS du Var répertorie les points d'eau incendie et leur attribue (dès réception des annexes 1 ou 5), un numéro d'ordre permettant de les identifier facilement. Cette numérotation, commune aux différents partenaires (maires, syndicats d'eau, industriels, sapeurs-pompiers ...), s'applique de la façon suivante :

Nature du PEI / Trigramme de la commune / suivi du n° d'ordre dans la commune

Exemples :

PI TLN 347 poteau incendie TouLoN n° 347

BI DGN 009 bouche incendie DraGuignaN n° 009

RI FRJ 002 réserve incendie FRéJus n° 002

Pour les poteaux et les bouches d'incendie, cette numérotation qui reprend uniquement les 3 derniers chiffres, est portée directement sur l'appareil ou sur le couvercle. La numérotation relève de la seule compétence du SDIS. Le numéro est attribué dans l'ordre chronologique d'enregistrement et par commune.

En cas de création d'une commune nouvelle par fusion de communes existantes, afin d'assurer la distribution des secours et l'intervention des sapeurs-pompiers :

- le SDIS procède à la nouvelle numérotation des PEI et en informe l'autorité de police sans délai,
- celle-ci modifie alors la numérotation en place sur les appareils et panneaux de signalisation conformément à la numérotation arrêtée par le SDIS et supprime les éventuels numéros et/ou noms de voiries en doublon. Elle informe le SDIS de ces modifications sans délai.

1-2-3 – La mise en service d'un nouvel hydrant (réception)

La norme NFS 62-200 indique dans son chapitre 7 que l'installation des poteaux et bouches d'incendie doit faire l'objet d'une visite de réception en présence de l'installateur, du propriétaire de l'installation ou de son représentant désigné, de l'exploitant du réseau s'il est concerné et éventuellement du service d'incendie et de secours territorialement compétent. La présence d'un représentant du SDIS n'étant pas obligatoire, le service départemental d'incendie et de secours du Var a décidé de ne pas se faire représenter lors de la réception d'un poteau ou d'une bouche d'incendie.

A l'issue de la visite de réception, un rapport est établi par l'installateur (cf Annexe 1). Cette fiche doit être remplie pour toute création, tout déplacement ou tout remplacement d'hydrant.

Sur ce document, doivent figurer les informations suivantes :

- Localisation exacte de l'hydrant,
- Marque et type de l'hydrant,
- Diamètre de la conduite,
- Statut de l'hydrant (public / privé),
- Débit sous un bar de pression
- Pression au débit requis,

- Débit maximum,
- Pression statique,

La fiche de réception dûment remplie doit obligatoirement être expédiée au SDIS 83, ainsi qu'un plan de situation de la zone sur lequel l'emplacement de l'hydrant apparaît clairement. Ces documents sont à expédier à l'adresse suivante :

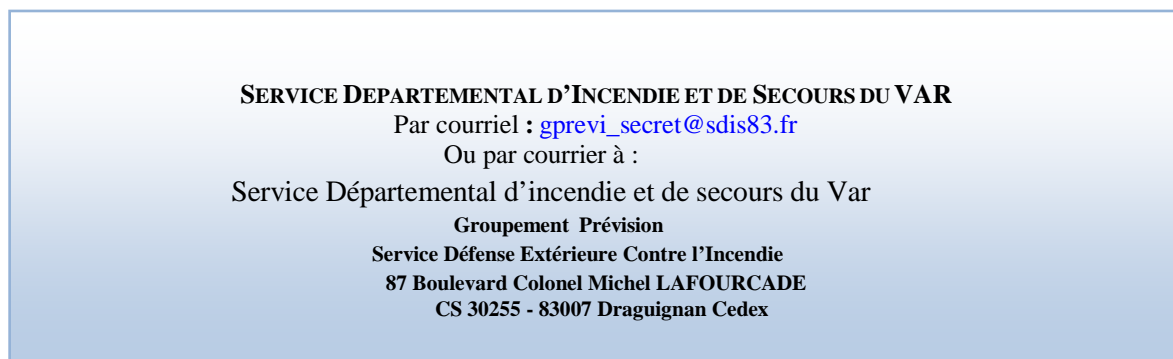

La commune étant propriétaire de ses hydrants, elle doit s'assurer que le rapport d'essai lui est transmis et qu'une copie accompagnée d'un plan de localisation de l'hydrant ont été transmis au SDIS83.

Les poteaux et bouches d'incendie situés sur le domaine privé doivent faire l'objet d'une déclaration de réception à la charge du propriétaire. L'attestation de réception et un plan de localisation doivent être transmis au maire et au SDIS.

Tout nouvel hydrant non signalé au SDIS83 (absence de fiche de réception dûment remplie), mais découvert par les sapeurs-pompiers lors des reconnaissances opérationnelles, d'une manœuvre, d'une visite de secteur ou d'une intervention, sera systématiquement considéré comme étant non opérationnel. En effet, pour des raisons de sécurité pour les utilisateurs, le SDIS refuse de considérer comme étant opérationnel, un hydrant pour lequel l'installateur ne s'est pas engagé sur le respect des normes d'installation et dont les mesures de débit et de pression ne sont pas connues.

1-2-4 – La mise en service d'une nouvelle réserve d'eau ou d'un nouveau PENA (réception)

Tous les projets d'aménagement de réserves d'eau incendie et de P.E.N.A, doivent faire l'objet d'un dossier technique validé par le Service DECI du SDIS 83, avant le démarrage des travaux (cf fiche technique N°2-2-6).

Dès la fin des travaux, le propriétaire de la réserve d'eau ou du P.E.N.A (le maire* si le point d'eau est public) doit prendre contact avec le SDIS afin d'organiser la visite de réception. La présence du propriétaire ou du maire* (ou de son représentant, si point d'eau public) est obligatoire lors de la visite de réception.

Lors de la réception, les sapeurs-pompiers vérifieront que les aménagements demandés sont présents, conformes et en état de fonctionnement. Les vérifications porteront sur :

- Présence d'une signalisation indiquant la capacité en m³ de la réserve ou du P.E.N.A,
- Présence d'une plate forme de mise en station de 8 x 4 m,
- Plate forme de mise en station matérialisée au sol,
- Présence d'une signalisation interdisant le stationnement sur la plate forme,
- Présence d'un marquage au sol interdisant le stationnement,
- Résistance du sol permettant le stationnement en tout temps de l'année,

- Accessibilité du point d'eau aux engins de secours en tout temps de l'année,
- Présence d'un grillage autour de la réserve d'eau (si demandé),
- Présence d'un portillon d'accès à la réserve d'eau (si grillage demandé),
- Système d'ouverture du portillon facilement manœuvrable par les sapeurs-pompiers,
- Hauteur géométrique d'aspiration ≤ 6 mètres,
- Longueur d'aspiration ≤ 10 mètres,
- Possibilité d'immerger la crépine d'au moins 0.3 mètre,
- Hauteur des tenons par rapport au sol située entre 0.5 et 0.8 mètre,
- Tenons des $\frac{1}{2}$ raccords de 100 mm en position strictement verticale,
- Distance entre les colonnes ou les poteaux d'aspiration ≥ 4 mètres
- Vanne d'alimentation ou bouche à clé facilement accessible et manœuvrable,
- Colonne d'aspiration équipée de vanne(s) papillon(s) et de bouchon(s) obturateur(s).

A l'issue de ces contrôles, un essai d'aspiration sera réalisé. Si l'essai est concluant, le point d'eau sera déclaré opérationnel. Si les aménagements demandés sont présents, conformes et en état de fonctionnement, le point d'eau sera déclaré conforme.

A l'issue de la visite de réception, un Procès Verbal est établi par le SDIS, et est expédié au propriétaire du point d'eau et au maire* sous quinzaine. Le point d'eau est numéroté puis intégré dans la base de données REMOCRA du SDIS83.

1-2-5 – Contrôle et entretien des points d'eau

1-2-5-1 – Entretien

Le maire doit équiper et aménager les points d'eau publics concourant à la défense extérieure contre l'incendie sur le territoire communal. Il lui appartient de les maintenir en bon état de fonctionnement et de procéder aux vérifications et réparations nécessaires.

L'entretien des points d'eau peut être délégué à une entreprise privée ou à une entreprise gestionnaire du réseau d'eau. Cependant, le maire reste responsable, même si cette responsabilité peut être atténuée par la faute du délégataire.

L'achat, l'installation et l'entretien des points d'eau privés incombent à son propriétaire. Ce dernier a donc l'obligation de réaliser des vérifications périodiques et d'entretenir les points d'eau pour s'assurer de leur bon fonctionnement. Le maire doit s'assurer que les points d'eau incendie privés sont régulièrement entretenus par le propriétaire. A ce titre, il peut être amené à rappeler cette obligation au propriétaire.

1-2-5-2 – Contrôle

Un contrôle doit être effectué afin de s'assurer que le point d'eau incendie est alimenté dans des conditions hydrauliques conformes aux caractéristiques techniques du point d'eau incendie concerné.

Ce contrôle est organisé par la commune pour les points d'eau publics et par les propriétaires pour les points d'eau privés. Le contrôle peut être réalisé par un prestataire.

Le maire* doit s'assurer que les points d'eau incendie sont contrôlés périodiquement par le propriétaire privé. Le résultat de ces contrôles doit ainsi être transmis au maire* qui peut être amené à rappeler cette obligation au propriétaire, en particulier lorsque la périodicité du contrôle est dépassée.

Pour les hydrants, ce contrôle devra porter sur :

- Débit (en m³/h) sous 1 bar,
- Pression dynamique au débit requis,
- Débit maximum,
- Pression statique.

Pour les réserves incendie, ce contrôle devra porter sur le maintien en état de fonctionnement des aménagements demandés et validés lors de la visite de réception.

1-2-5-3 – Périodicité

Un contrôle de chaque point d'eau incendie, qu'il soit public ou privé, doit être effectué au minimum une fois tous les 3 ans.

1-2-5-4 – Compte rendu de contrôle

Chaque contrôle doit faire l'objet d'un compte rendu qui sera adressé au Maire et au SDIS.

Les éléments suivants doivent apparaître sur le compte rendu de contrôle :

- Nom de la commune,
- Adresse du point d'eau,
- Numéro d'identification du point d'eau,
- Débit (en m³/h) sous 1 bar,
- Pression dynamique au débit requis,
- Pression statique,
- Disponibilité / Indisponibilité
- Motif de l'indisponibilité.

Pour les réserves incendie privées, ce compte rendu de contrôle peut se faire sous forme d'attestation sur l'honneur du propriétaire qui atteste du maintien en état de fonctionnement des aménagements demandés et validés lors de la visite de réception.

A terme, une évolution de RémoCRA permettra aux communes de saisir directement leur campagne de mesures dans la base de données.

En attendant, dès réception du compte rendu de contrôle de l'ensemble des points d'eau d'une collectivité, le SDIS adresse une copie au Centre d'Incendie et de Secours territorialement compétent, qui est chargée de la mise à jour de la base de données REMOCRA.

1-2-6 – Indisponibilité et remise en service d'un point d'eau

1-2-6-1 – Indisponibilité d'un point d'eau

Un point d'eau incendie peut être indisponible pour trois raisons principales :

- Débit insuffisant (constaté lors des contrôles périodiques),
- Indisponibilité programmée (cas des travaux sur le réseau),
- Anomalie ponctuelle (problème d'accessibilité, organe de mise en œuvre absent ou en mauvais état). Ces anomalies sont constatées par la commune, le gestionnaire ou les sapeurs-pompiers (lors des reconnaissances opérationnelles, manœuvres, interventions ou visites de secteur).

Le SDIS 83 doit impérativement être informé de toute indisponibilité de point d'eau incendie, qu'il soit public ou privé. Au regard de l'urgence de traitement de ce type d'information, elles doivent être transmises au service DECI du SDIS, dans les plus brefs délais par courrier électronique (gprevi_secret@sdis83.fr) ou par fax (04-94-60-37-50). A cette fin, le SDIS83 a mis en service

une fiche type : « fiche d'indisponibilité de point d'eau incendie » (Annexe 2).

Une copie de cette fiche doit obligatoirement être transmise au Maire de la commune concernée.

Sur cette fiche, les éléments suivants devront apparaître :

- Coordonnées de la personne à l'origine de l'information,
- Nature du point d'eau incendie,
- Identification du point d'eau incendie,
- Localisation exacte du point d'eau incendie,
- Origine de l'indisponibilité,
- Durée de l'indisponibilité (dates de début et de fin).

Suite à la réception de cette fiche, le service DECI du SDIS:

- Informe les salles opérationnelles et les sapeurs-pompiers sur la zone concernée, pour prise en compte des mesures conservatoires nécessaires (déclenchement de renforts).

Il est indispensable que la fiche d'indisponibilité d'un point d'eau incendie soit suivie d'une fiche de remise en service si la date de fin d'indisponibilité n'a pas été mentionnée.

1-2-6-2 – Remise en service d'un point d'eau

Le SDIS doit impérativement être informé de toute remise en service d'un point d'eau.

Toutefois, si la date de remise en service a été mentionnée sur la fiche d'indisponibilité, il n'est pas nécessaire d'informer le SDIS. Le cas échéant, il faudra dès la remise en service du point d'eau, informer le SDIS par le biais de la fiche type mise en service : « fiche de remise en service d'un point d'eau incendie » (Cf. annexe 3).

La fiche de remise en service est à transmettre par courrier électronique (gprevi_secret@sdis83.fr) ou par fax (04-94-60-37-50). Une copie de cette fiche doit obligatoirement être transmise au Maire de la commune concernée.

1-2-7 – L'arrêté municipal de défense extérieure contre l'incendie et le schéma communal de défense extérieure contre l'incendie

Le maire ou le président de l'E.P.C.I. à fiscalité propre met en place deux documents en matière de D.E.C.I., l'un obligatoire, l'autre facultatif :

- obligatoire : un arrêté communal ou intercommunal de D.E.C.I. C'est l'**inventaire** des P.E.I. du territoire;
- facultatif : un schéma communal ou intercommunal de D.E.C.I. C'est un document d'**analyse** et de **planification** de la D.E.C.I. au regard des risques d'incendie présents et à venir.

À ces deux documents s'ajoute la notification par le maire ou président de l'E.P.C.I. à fiscalité propre du dispositif de contrôle des P.E.I. mis en place (voir paragraphe 1.2.2).

1-2-7-1 – L'arrêté communal ou intercommunal de DECI

En application de l'article R. 2225-4 (dernier alinéa) du C.G.C.T., le maire* doit arrêter la D.E.C.I. de son territoire. En théorie, dans un premier temps, il procède à une démarche d'identification des risques et des besoins en eau pour y répondre (alinéa 2 et 3 de l'article R. 2225-4).

Dans un deuxième temps, il intègre dans sa démarche (si concerné) une série de besoins en eau incendie définis et traités par d'autres réglementations autonomes (E.R.P. ou défense des forêts contre l'incendie). Mais pour ces cas, il n'a ni à analyser le risque, ni à prescrire des P.E.I., ni à le prendre en charge sauf si la réglementation spécifique le précise.

Il intègre dans sa démarche (si concerné) les besoins en eau incendie définis et traités par la réglementation I.C.P.E. dans la mesure où elle induit l'utilisation de P.E.I. publics, ou pour lesquels une convention d'utilisation a été établie.

Il reprend les données générées par l'application de ces réglementations sans les modifier, pour la **cohérence globale de la défense incendie** et surtout pour les **interactions pratiques** qui pourront exister.

En pratique, le maire* fixe dans cet arrêté la **liste des P.E.I.**

Cette mesure a pour simple objectif de définir sans équivoque la D.E.C.I. et, notamment, de trancher à cette occasion la situation litigieuse de certains points d'eau.

Les critères d'adaptation des capacités des P.E.I. aux risques s'appliquent pour l'édiction de cet arrêté : le maire* identifie les risques à prendre en compte et fixe, en fonction de ces risques :

- la quantité ;
- la qualité (le type de point d'eau : poteau d'incendie, réserve incendie...) ;
- l'implantation des P.E.I. ainsi que leurs ressources.

Élaboration et mise à jour de l'arrêté

Lors de la mise en place initiale de l'arrêté, le S.D.I.S., conseiller technique du maire*, notifie à la commune les éléments en sa possession.

La mise à jour de cet arrêté entre dans les processus d'échanges d'informations entre le S.D.I.S. et la collectivité.

Si la collectivité le souhaite, l'arrêté pourra faire référence à la base de données REMOCRA, mise à jour en permanence.

Le signalement des **indisponibilités ponctuelles** des P.E.I. n'entrent pas dans le périmètre juridique de cet arrêté : il n'est pas nécessaire de modifier l'arrêté dans ces cas.

Les caractéristiques suivantes des P.E.I. sont mentionnées dans l'arrêté ou la base :

- localisation ;
- type (poteau d'incendie, citerne fixe avec prise d'aspiration...) ;
- débit ou volume estimé, pression (pour les appareils connectés à un réseau d'eau sous pression) ;
- capacité de la ressource en eau l'alimentant (exemple : inépuisable sur cours d'eau, capacité incendie du château d'eau) ;
- numérotation (chapitre 1.2.2.6)

Les P.E.I. retenus (**publics et privés**) dans cet arrêté doivent être conformes au R.D.D.E.C.I.

Le maire* notifie cet arrêté au préfet et toute modification ultérieure.

1-2-7-2 – Le schéma communal ou intercommunal de DECI

Le Schéma Communal de Défense Extérieure Contre l'Incendie (S.C.D.E.C.I), ou le Schéma Inter Communal de Défense Extérieure Contre l'Incendie (S.I.C.D.E.C.I), constituent une déclinaison au niveau communal ou inter communal du guide départemental de défense extérieure contre l'incendie.

Ces schémas sont des études qui ne sont ni obligatoires, ni soumis à un délai de réalisation.

Le Maire, ayant l'exercice du pouvoir de police spéciale de la défense extérieure contre l'incendie, peut s'il le souhaite réaliser un S.C.D.E.C.I sur sa commune.

Le Président d'un Etablissement Public de Coopération Intercommunale (E.P.C.I) à fiscalité propre, à qui les maires ont décidé de transférer leur pouvoir de police spéciale de défense extérieure contre l'incendie, peut s'il le souhaite, réaliser un S.I.C.D.E.C.I sur l'intercommunalité.

Les schémas sont réalisés sur la base d'une analyse des risques bâtimentaires d'incendie et doivent permettre au maire ou au président de l'E.P.C.I, de connaître sur le territoire concerné :

- L'état de l'existant en matière de D.E.C.I,
- Les carences constatées et les priorités d'équipements,
- Les évolutions prévisibles des risques (développement de l'urbanisation)

Le SCDECI est réalisé afin de planifier les équipements de complément ou de renforcement de la défense extérieure contre l'incendie à partir d'un panel de solutions figurant dans le présent règlement départemental de D.E.C.I. Ces actions d'amélioration de la DECI doivent être menées de manière efficiente et à des coûts maîtrisés.

Le SDIS a un rôle de conseil et émet un avis sur les schémas communaux avant qu'ils ne soient arrêtés par le maire ou le président de l'EPCI.

La démarche d'élaboration d'un schéma communal est la suivante :

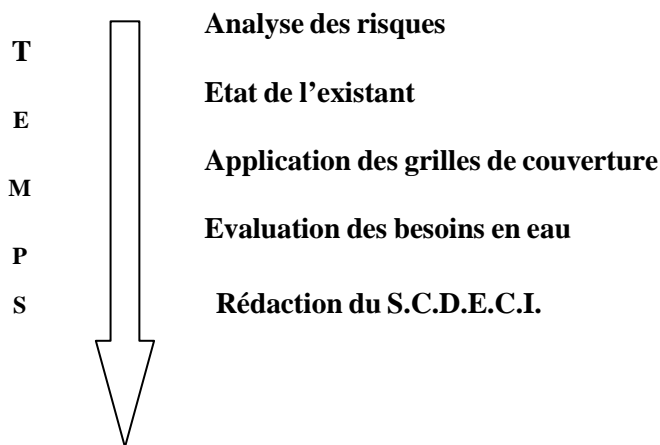

Analyse des risques :

Pour déterminer les niveaux de risques, le maire doit recenser les cibles défendues et non défendues (entreprises, ERP, ZAC, zones d'habitations, bâtiments du patrimoine historique, hameaux, fermes, maisons individuelles ...) et prendre en compte un ensemble de documents récents, et notamment :

- Pour chaque type de bâtiment :
 - caractéristiques techniques, surface,
 - activité et/ou stockage présent,
 - distance séparant les cibles des points d'eau incendie (prise en compte des points d'eau à partir de 30 m³/h),
 - distance d'isolement par rapport aux tiers ou tout autre risque,
 - implantation des bâtiments (accessibilité).

- le schéma des canalisations et du maillage entre les réseaux (réalisé par la société chargée de l'exploitation du réseau)
- les caractéristiques de(s) château(x) d'eau (capacités ...),
- tout document d'urbanisme (PLU ...),
- tout projet à venir.

Etat de l'existant de la défense incendie :

Le SDIS met à la disposition du maire, un ensemble de documents récents qui lui permettront de réaliser le SCDECI, et notamment :

- un repérage de la défense extérieure contre l'incendie existante en réalisant un inventaire des différents points d'eau incendie utilisables ou potentiellement utilisables. Une visite sur le secteur concerné peut compléter l'inventaire. Un répertoire précisant les caractéristiques précises des points d'eau et une cartographie des ressources en eau sont réalisés. Chaque point d'eau incendie peut être repéré sur les plans conformément à la symbolique.

Application des grilles de couverture :

L'application des grilles de couverture doit permettre de faire des propositions pour améliorer la DECI en déterminant les besoins en eau en fonction des cibles à défendre ou insuffisamment défendues.

Les résultats de l'utilisation des grilles et de la carte réalisée doivent paraître dans un tableau de synthèse.

Ce tableau préconise des aménagements ou installations à réaliser pour couvrir le risque suivant le type de cibles. Les préconisations sont proposées avec des priorités de remise à niveau ou d'installations. Cela permettra de planifier la mise en place des équipements.

Si plusieurs solutions existent, il appartient au maire de faire le choix de la défense souhaitée afin d'améliorer la DECI à des coûts maîtrisés.

En tout état de cause, les points d'eau incendie installés devront être conformes au chapitre 2 du présent règlement.

Il pourra être tenu compte des points d'eau incendie existants sur les communes limitrophes.

Constitution du dossier SCDECI :

Cette partie propose une réforme type du dossier du SCDECI.

D'une manière générale, l'ensemble des documents ayant permis la réalisation du SCDECI doit figurer dans ce dossier.

Courrier de déclaration :

C'est la déclaration de la collectivité qui décide de procéder à l'établissement du SCDECI.

Référence aux textes en vigueur

C'est un récapitulatif des textes réglementaires. Le RDDECI peut être joint.

Méthode d'application :

C'est l'explication de la procédure pour l'étude de la DECI de la collectivité (avec les explications sur la méthode utilisée et les résultats souhaités).

Etat de l'existant de la défense incendie :

Il est représenté sous la forme d'un inventaire des points d'eau incendie. Une cartographie appropriée permettra de visualiser leur implantation.

Analyse, couverture et propositions :

Elle est réalisée sous la forme d'un tableau, PEI par PEI, avec préconisations pour améliorer l'existant. Ces préconisations peuvent être priorisées et planifiées dans le temps.

Cartographie :

Elle doit permettre de visualiser l'analyse réalisée et les propositions d'amélioration de la DECI.

Divers :

Le dossier peut inclure d'autres documents, et notamment :

- l'inventaire des exploitations (commerces, artisans, agriculteurs, ZAC ...),
- les plans de canalisations,
- compte-rendu de réunion,
- « porter à connaissance »,
- légende et symbolique utilisée.

Procédure de mise en application :

Le SCDECI est arrêté par le maire.

Le maire se réfère au SCDECI pour améliorer la DECI de sa commune, en tenant compte des ordres de priorité de remise à niveau ou d'installations.

Procédure de révision :

Cette révision est à l'initiative de la collectivité.

Il est fortement conseillé de réviser le SCDECI lorsque :

- le programme d'équipements prévu a été réalisé,
- le développement urbain nécessite une nouvelle étude de la couverture incendie,
- les documents d'urbanisme sont révisés.

CHAPITRE 2 : CARACTERISTIQUES TECHNIQUES DES DIFFERENTS POINTS

2-1 – LES CARACTERISTIQUES COMMUNES

2-1-1 – Capacités et débits minimum

Ne peuvent être intégrés dans la Défense Extérieure Contre l'Incendie, que les réserves d'eau d'au moins 30 m³ utilisables d'un seul tenant, ou les réseaux assurant à la prise d'eau, un débit de 30 m³/h sous un bar de pression dynamique au minimum.

Relier deux réserves d'eau de 30 m³ chacune, entre elles, dans le but d'obtenir une capacité d'eau utilisable de 60 m³ est toléré.

2-1-2 – Pérennité et accessibilité

Tous les dispositifs retenus doivent présenter une pérennité dans le temps et dans l'espace. Ce principe implique que l'alimentation des prises d'eau sous pression soit assurée en amont pendant la durée fixée.

Leur efficacité ne doit pas être réduite ou annihilée par les conditions climatiques ou autres. Leur accessibilité doit être permanente.

| | |
|---|---|
| FICHE TECHNIQUE | N°2-2-1-1 |
| Les points d'eau incendie normalisés | VAR  |
| Les Poteaux Incendie | |

Caractéristiques

L'aménagement de poteaux incendie permet au SDIS de disposer d'une capacité hydraulique nécessaire à ses missions de lutte contre l'incendie, à partir des réseaux d'adduction d'eau sous pression.

Les poteaux incendie sont alimentés soit par le réseau public, soit par un réseau privé sous pression. Les règles d'installation, de réception et de maintenance sont précisées dans les normes NF S 62-200 et NF S61-213 Matériel de lutte contre l'incendie.

Leur installation se fait uniquement si le réseau est suffisamment dimensionné pour fournir un débit unitaire à chaque appareil et un débit simultané sur plusieurs appareils, en fonction du niveau de risque.

Dans certains cas particuliers, l'existence de vannes à manœuvrer ou de pompes à démarrer pour obtenir les caractéristiques requises peut être tolérée. Ces installations font l'objet d'une étude particulière au cas par cas, en liaison avec le SDIS et le gestionnaire du réseau d'eau. Les points d'eau alimentés par ces dispositifs de surpression seront identifiés individuellement par un marquage spécifique.

Descriptif et caractéristiques hydrauliques

Il existe trois types de poteaux incendie :

- Poteau incendie de DN 80 mm,
- Poteau incendie de DN 100 mm,
- Poteau incendie de DN 150 mm.

Poteau Incendie DN 80 mm

- Nombre de sorties de 100 mm : 0
- Nombre de sorties de 65 mm : 1
- Nombre de sorties de 45 mm : 2 ou 0
- Opérationnel et conforme si : Débit $\geq 30 \text{ m}^3/\text{h}$ (sous 1 bar minimum)
- Non opérationnel : si débit $< 30 \text{ m}^3/\text{h}$ ou pression > 16 bars



**Poteau incendie de 80mm
avec une sortie de 65mm**

Poteau Incendie DN 100 mm

- Nombre de sorties de 100 mm : 1
- Nombre de sorties de 65 mm : 2
- Opérationnel et conforme si : Débit $\geq 60 \text{ m}^3/\text{h}$ (sous 1 bar minimum et 16 bars maximum)
- Opérationnel non conforme si : $60 \text{ m}^3/\text{h} > \text{débit} \geq 30 \text{ m}^3/\text{h}$ (sous 1 bar minimum)
- Non opérationnel : si débit $< 30 \text{ m}^3/\text{h}$ ou pression > 16 bars



Poteau Incendie de 100 mm avec une sortie de 100 mm et deux sorties de 65 mm

Poteau Incendie DN 150 mm

- Nombre de sorties de 100 mm : 2 ou 3
- Nombre de sorties de 65 mm : 1 ou 0
- Opérationnel et conforme si : Débit $\geq 120 \text{ m}^3/\text{h}$ (sous 1 bar minimum et 16 bars maximum)
- Opérationnel non conforme si : $120 \text{ m}^3/\text{h} > \text{débit} \geq 30 \text{ m}^3/\text{h}$ (sous 1 bar minimum)
- Non opérationnel : si débit $< 30 \text{ m}^3/\text{h}$ ou pression > 16 bars



Poteau Incendie de 150 mm avec deux sorties de 100 mm et une sortie de 65 mm



Poteau Incendie de 150 mm avec trois sorties de 100 mm

Cas des poteaux incendie non conformes ou non opérationnels

Des poteaux d'incendie ayant un débit insuffisant pour être opérationnels conformes, sont considérés comme étant opérationnels « non conformes » dès lors que leur débit est supérieur ou égal à 30 m³/h sous un bar de pression dynamique. Ces hydrants permettent, malgré leur débit faible, d'alimenter correctement au moins une Lance à Débit Variable (LDV) de 500 l/mn (30 m³/h).

Par contre, les hydrants présentant une pression supérieure à 16 bars sont considérés non conformes et non opérationnels. En effet les normes NF EN 14384 et NF S61-213 fixent la pression de fonctionnement admissible (PFA) à 16 bars.

Implantation

Le poteau incendie doit être implanté à un emplacement le moins vulnérable possible à la circulation automobile. Lorsque cette condition ne peut pas être remplie, il doit être équipé d'un système de protection.

Il doit être situé à une distance comprise entre 1 et 5m du bord de la chaussée accessible aux véhicules de secours, et ses demi-raccords doivent toujours être orientés du côté de la chaussée. Un volume de dégagement de 0,50m doit exister autour du poteau.

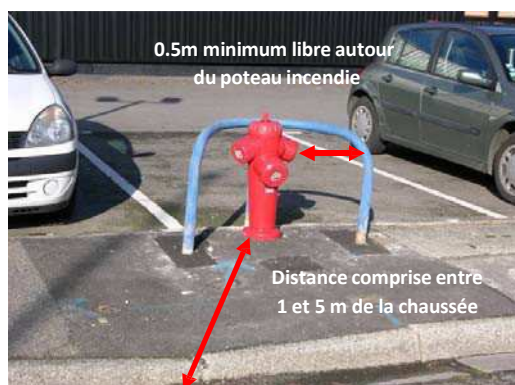

BARRIERE DE PROTECTION D'UN POTEAU D'INCENDIE
- Schema de principe -

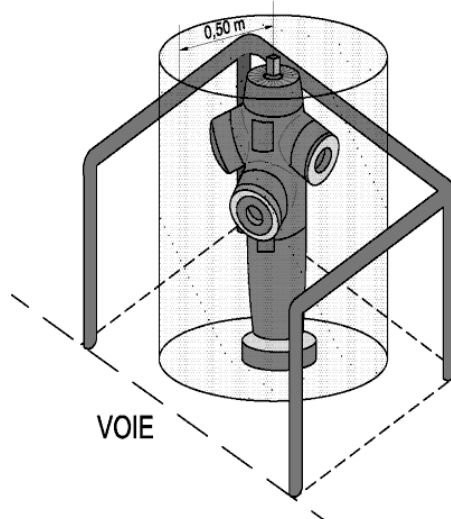

Signalétique et numérotation

De couleur rouge, les Poteaux Incendie doivent être conformes aux normes NFS 62-200 et NF EN 14381. La couleur rouge, sur au moins 50 % du poteau incendie, indique qu'il s'agit d'un point d'eau sous pression (minimum 1 bar).

Chaque poteau doit bénéficier d'un identifiant unique et stable dans le temps. Cet identifiant est primordial car il permet d'échanger des données entre les différents partenaires (SDIS, communes, gestionnaires privés). L'identifiant est composé du type de point d'eau, du trigramme de la commune et d'un numéro (ex : PI HRS 356 = Poteau incendie Hyères n° 356). La numérotation physique des poteaux incendie « sur le terrain » est fortement préconisée par le SDIS.

Le numéro d'identification du poteau est attribué par le SDIS, en relation avec le propriétaire ou le gestionnaire (commune ou privé)



Exemples de numérotation de poteaux incendie

Couleur des poteaux

Il existe des poteaux de différentes couleurs. Chaque couleur (sur au moins 50% du corps du poteau) correspond à une caractéristique spécifique du poteau :



La couleur rouge indique que le poteau est relié au réseau d'eau et a une pression d'au moins 1 bar



La couleur jaune sur le haut du poteau indique qu'il s'agit d'un PI de 150 mm (seulement chez certains fabricants)



La couleur bleue indique que le poteau est sans pression. Il s'agit d'un poteau d'aspiration.



La couleur jaune indique que le poteau est relié au réseau d'eau sur-pressé. La mise en œuvre de ce type de poteau nécessite des précautions particulières.



La couleur verte indique qu'il s'agit d'une borne de puisage. Les bornes de puisage n'offrent qu'un faible débit d'eau, et ne sont de ce fait pas utilisables par les sapeurs-pompiers.

Réception

La mise en service d'un nouveau poteau incendie, doit faire l'objet de la transmission d'une fiche de réception au SDIS (cf. annexe 1), qui va lui affecter un numéro d'identification. Les mesures suivantes sont à effectuer :

- Pression dynamique au débit requis (30, 60 ou 120 m³/h),
- Débit sous 1 bar de pression,
- Débit maximum, (limité à 60, 120 ou 150 m³/h),
- Pression statique.

Dans le cas de l'obtention du volume requis à partir de plusieurs poteaux incendie, le SDIS pourra demander des mesures de débit sur plusieurs poteaux incendie en simultané. Ces volumes requis pourront être mesurés par des essais ou par modélisation.

Contrôle et entretien

Les mesures de débit et de pression des poteaux incendie ne relèvent pas de la compétence du SDIS, mais de celle du Maire pour les poteaux incendie publics, et de celle du propriétaire pour les poteaux privés.

Les propriétaires (commune ou privés ou conventionnés) sont tenus d'assurer un contrôle des poteaux incendie tous les trois ans. Les mesures réalisées doivent être conformes aux normes en vigueur. Les résultats de ces contrôles doivent être transmis au SDIS. Les centres d'incendie et de secours territorialement compétents sont chargés de la saisie des résultats de ces contrôles afin de renseigner la base de données REMOCRA.

L'entretien des poteaux peut être délégué à une entreprise privée ou à une entreprise gestionnaire du réseau d'eau. Cependant, le Maire reste responsable, même si cette responsabilité peut être atténuée par la faute du délégataire.

| | |
|---|---|
| FICHE TECHNIQUE | N°2-2-1-2 |
| Les points d'eau incendie normalisés |  |
| Les Bouches Incendie | |

Caractéristiques

L'aménagement de bouches incendie permet au SDIS de disposer d'une capacité hydraulique nécessaire à ses missions de lutte contre l'incendie, à partir des réseaux d'adduction d'eau sous pression. Les bouches incendie sont alimentées soit par le réseau public, soit par un réseau privé sous pression.

Leur installation se fait uniquement si le réseau est suffisamment dimensionné pour fournir un débit unitaire à chaque appareil et un débit simultané sur plusieurs appareils, en fonction du niveau de risque.

Dans certains cas particuliers, l'existence de vannes à manœuvrer ou de pompes à démarrer pour obtenir les caractéristiques requises peut être tolérée. Ces installations font l'objet d'une étude particulière au cas par cas, en liaison avec le SDIS et le gestionnaire du réseau d'eau.

Descriptif et caractéristiques hydrauliques

Bouche Incendie DN 100 mm

- Nombre de sorties de 100 mm : 1 (raccord type Keyser)
- Opérationnelle et conforme si : débit $\geq 60 \text{ m}^3/\text{h}$ (sous 1 bar)
- Opérationnelle non conforme si : $60 \text{ m}^3/\text{h} > \text{débit} \geq 30 \text{ m}^3/\text{h}$ (sous 1 bar)
- Non opérationnel : si débit $< 30 \text{ m}^3/\text{h}$



Cas des bouches incendie opérationnelles non conformes

Des bouches incendie de 100 mm ayant un débit insuffisant pour être opérationnelles conformes, sont considérées comme étant opérationnelles « non conformes » dès lors que leur débit est supérieur ou égal à $30 \text{ m}^3/\text{h}$ sous un bar de pression dynamique. Ces bouches permettent, malgré leur faible débit, d'alimenter correctement au moins une Lance à Débit Variable (LDV) de 500 l/mn ($30 \text{ m}^3/\text{h}$).

Le SDIS 83 ne prend pas en compte les Bouches Incendie DN 80 mm, ni les bouches incendie munies de $\frac{1}{2}$ raccords symétriques, les véhicules incendie n'étant plus dotés du matériel nécessaire à leur mise en œuvre.

Implantation

La bouche incendie doit être implantée sur un emplacement le moins vulnérable possible au stationnement des véhicules. Elle doit être située à une distance comprise entre 1 et 5 m du bord de la chaussée accessible aux véhicules de secours.

Un volume de dégagement de 0,50 m doit exister autour de la bouche incendie. Un espace libre de 2 mètres au dessus de la bouche incendie est nécessaire à sa mise en œuvre.

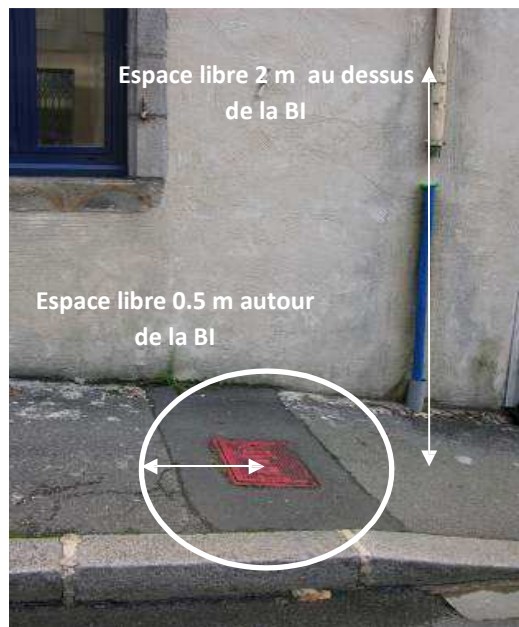

Signalétique et numérotation

Les bouches incendie doivent être de couleur rouge et conformes aux normes NFS 62-200 et NF EN 14339. Elles font l'objet d'une signalétique permettant d'en faciliter le repérage : plaque rectangulaire de 100 mm par 220 mm minimum sur laquelle est indiqué : BI 100 ; ou une flèche de 150 mm par 300 mm indiquant l'emplacement de la bouche incendie.

Chaque bouche incendie doit bénéficier d'un identifiant unique et stable dans le temps. Cet identifiant est primordial car il permet d'échanger des données entre les différents partenaires (SDIS, communes, gestionnaires privés). L'identifiant est composé du trigramme de la commune et d'un numéro (ex : BI BGS 3 = Bouche incendie Brignoles n°3).

Le numéro d'identification de la bouche incendie est attribué par le SDIS, en relation avec le propriétaire ou le gestionnaire (commune ou privé).

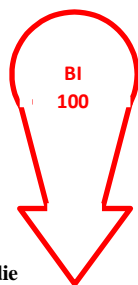

Exemples de signalisation d'une bouche incendie



Réception

La mise en service d'une nouvelle bouche incendie, doit faire l'objet de la transmission d'une fiche de réception au SDIS (cf. annexe 1), qui va lui affecter un numéro d'identification. Les mesures suivantes sont à effectuer :

- Pression dynamique au débit requis, (60 m³/h),
- Débit sous 1 bar de pression,
- Débit maximum, (limité à 120 m³/h),
- Pression statique.

Dans le cas de l'obtention du volume requis à partir de plusieurs bouches incendie, le SDIS pourra demander des mesures de débit sur plusieurs bouches incendie en simultané. Ces volumes requis pourront être mesurés par des essais ou par modélisation.

Contrôle et entretien

Les mesures de débit et de pression des bouches incendie ne relèvent pas de la compétence du SDIS, mais de celle du Maire pour les bouches incendie publiques, et de celle du propriétaire pour les bouches privées.

Les propriétaires (commune ou privés ou conventionnés) sont tenus d'assurer un contrôle des bouches incendie tous les trois ans. Les mesures réalisées doivent être conformes aux normes en vigueur. Les résultats de ces contrôles doivent être transmis au SDIS. Les centres d'incendie et de secours territorialement compétents sont chargés de la saisie des résultats de ces contrôles afin de renseigner la base de données REMOCRA.

L'entretien des bouches peut être délégué à une entreprise privée ou à une entreprise gestionnaire du réseau d'eau. Cependant, le Maire reste responsable, même si cette responsabilité peut être atténuée par la faute du délégataire.

| | |
|---|---|
| FICHE TECHNIQUE | N°2-2-2-1 |
| Les points d'eau incendie non normalisés |  |
| Les réserves d'eau incendie | |

Généralités

L'aménagement d'une réserve d'eau incendie permet aux services d'incendie et de secours de disposer d'une capacité hydraulique nécessaire à leurs missions, dans des secteurs où les réseaux d'adduction d'eau sont insuffisamment dimensionnés. Les aménagements hydrauliques d'une réserve d'eau incendie, dépendent de sa capacité en m³.

Le volume minimum d'une réserve d'eau incendie est de 30 m³. Les volumes des réserves d'eau incendie sont :

- Des multiples de 30 jusqu'à 120 m³,
- Des multiples de 60 au-delà de 120 m³.

Il existe 3 types de réserves d'eau incendie :

- La réserve d'eau souple (cf. fiche technique N°2-2-2-1-1),
- La réserve d'eau enterrée (cf. fiche technique N°2-2-2-1-2),
- La réserve d'eau aérienne (sous forme de silo) (cf. fiche technique N°2-2-2-1-3),

Projet d'installation de réserve d'eau incendie

Les projets d'aménagement de réserves d'eau incendie, doivent faire l'objet d'un dossier technique validé par le Service DECI du SDIS 83, avant le démarrage des travaux (cf. fiche technique N°2-2-6). Ce dossier est à adresser à :

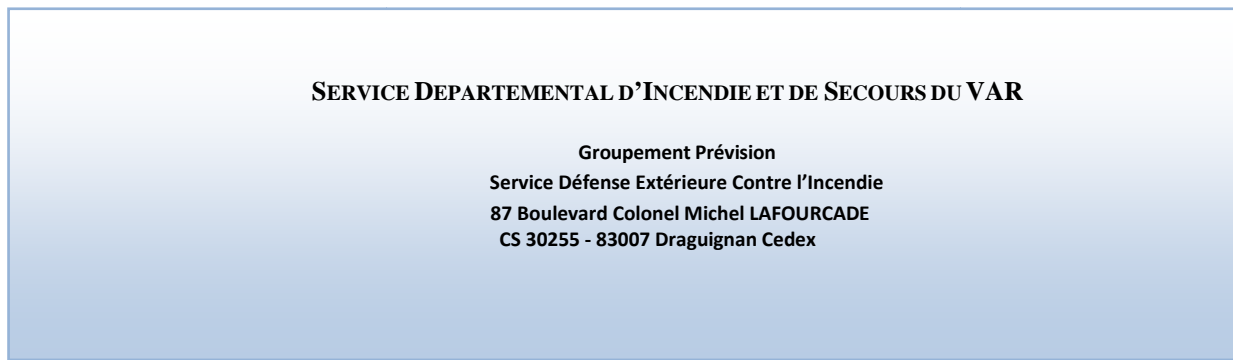

Réception de réserve d'eau

La mise en service d'une réserve d'eau incendie doit être validée par un contrôle de ses différents équipements et par un essai d'aspiration réalisé par le SDIS. A l'issue de ce contrôle et de l'essai, le SDIS déterminera si la réserve est opérationnelle ou non, et si elle est conforme ou non conforme (cf fiche technique N°1-2-2). Un Procès Verbal de réception est rédigé sous quinzaine après la réception.

Accessibilité

Dans tous les cas, une réserve d'eau incendie, doit être accessible en tout temps de l'année par une voie utilisable par les engins de secours. La réserve d'eau incendie, ou son (ses) éventuel(s) équipement(s) d'aspiration, doit être accessible depuis une plate forme de mise en station des engins de lutte contre l'incendie. Chaque plate forme de mise en station doit avoir une superficie de 32 m² (8 x 4 m). (cf fiche technique N°2-2-4, § N° 2-2-4-1). Le nombre de plates formes devant équiper une réserve d'eau dépend de la capacité en m³ de la réserve, donc du nombre de sorties de 100 mm équipant la réserve.

Ainsi :

| Nombre de sorties de 100 mm | Nombre de plates formes de 32 m ² |
|-----------------------------|--|
| 1 à 2 | 1 |
| 3 à 4 | 2 |
| 5 à 6 | 3 |
| 7 à 8 | 4 (nombre maximum pour une réserve) |

Dans tous les cas où un risque de noyade est présent, la réserve d'eau incendie est clôturée, un portillon d'accès dont le système d'ouverture et de fermeture est facilement manœuvrable par les sapeurs-pompiers, doit être installé. Dans ce cas, le SDIS 83 préconise l'utilisation d'un « cadenas pompier de 11 mm ».



Cadenas pompier de 11 mm avec clé



Ouverture du cadenas avec clé
tricoise des sapeurs-pompiers

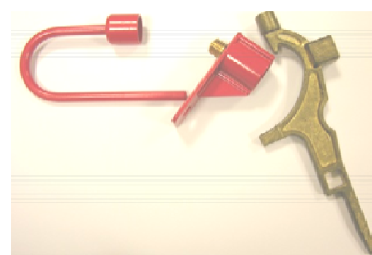

Diamètre intérieur du cylindre de protection

Profondeur du cylindre de protection

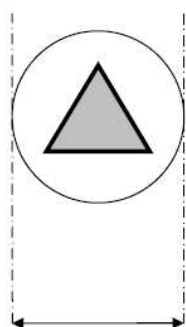

16,5 mm mini

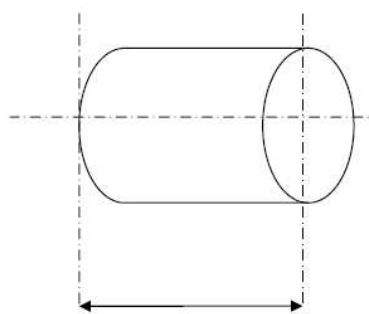

16 mm maxi

Contrôle et entretien

Le contrôle et l'entretien des réserves d'eau incendie relèvent de la compétence du maire pour les réserves publiques, et de celle du propriétaire pour les réserves privées (sauf convention).

Les propriétaires (commune ou privés non conventionnés) sont tenus d'assurer un contrôle des points d'eau incendie tous les trois ans. Pour les réserves incendie privées, ce compte rendu de contrôle peut se faire sous forme d'attestation sur l'honneur du propriétaire adressée au Maire* qui atteste du maintien en état de fonctionnement des aménagements demandés et validés lors de la visite de réception. La reconnaissance opérationnelle effectuée tous les ans par les sapeurs-pompiers reste obligatoire.

L'entretien des points d'eau incendie peut être délégué à une entreprise privée ou à une entreprise gestionnaire du réseau d'eau. Cependant, le Maire reste responsable, même si cette responsabilité peut être atténuée par la faute du délégataire.

Signalétique

Une réserve d'eau incendie doit être équipée d'une signalétique réglementaire (cf Fiche technique N°2-2-5, § N°2-2-5-1) à savoir :

- Une signalétique indiquant la présence de la réserve, sa destination et sa capacité (ex : Réserve d'eau incendie – 480 m³ – Réservée aux sapeurs-pompiers »),
- Une signalétique indiquant la direction à suivre depuis l'entrée du site pour accéder à la réserve d'eau (cas où la réserve d'eau n'est pas visible depuis l'entrée principale),
- Une signalétique visant à interdire le stationnement aux abords immédiats de la réserve et notamment sur la plate forme de mise en station (article R417-10 du code de la route).

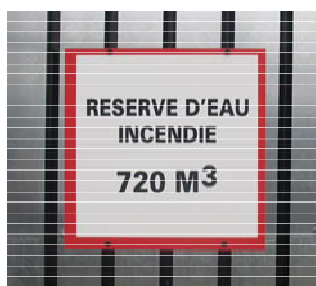

Exemples de signalétiques réglementaires



Dispositif hydraulique de raccordement

Afin de faciliter leur mise en œuvre, il est demandé que les réserves d'eau soient équipées de dispositifs permettant la mise en aspiration des engins pompes des Sapeurs-Pompiers. Selon la topographie du lieu d'implantation de la réserve d'eau, le SDIS peut exiger la mise en place d'un des dispositifs hydrauliques suivants :

- La prise directe,
- La colonne d'aspiration,
- La bouche d'aspiration,
- Le poteau d'aspiration,

Chaque dispositif existe en deux dimensions : 100 mm (une sortie de 100 mm) et 150 mm (deux sorties de 100 mm), excepté la bouche d'aspiration qui n'existe qu'en 100 mm.

Le nombre de sorties de 100 mm à installer dépend directement de la capacité en m³ de la réserve, ainsi :

| | Capacité ≤ 120 m ³ | 120 m ³ < Capacité ≤ 240 m ³ | Par tranche de 240 m ³ |
|-----------------------------|-------------------------------|--|---|
| Nombre de sorties de 100 mm | 1 | 2 | 2 |
| Nombre et type de colonnes | 1 colonne de 100mm | 1 colonne de 150mm ou 2 colonnes de 100mm | 1 colonne de 150mm ou 2 colonnes de 100mm |

Les sorties de 100 mm doivent :

- Etre équipées d'un bouchon obturateur,
- Etre espacées d'un minimum de 40 cm et d'un maximum de 80 cm entre elles pour une colonne de 150 mm,
- Etre parallèles entre elles,
- La hauteur du demi-raccord de sortie doit se situer entre 0.5 et 0.8 m par rapport à l'aire de stationnement de l'engin,
- Les tenons doivent être orientés en position strictement verticale (l'un au dessus de l'autre).
- Selon le cas, être équipées d'une vanne papillon ¼ de tour de DN 100 mm,



Prise directe de 2 x 100 mm



Poteau d'aspiration de 100 mm



Deux colonnes d'aspiration de 100 mm sur une réserve d'eau enterrée



Bouche d'aspiration de 100 mm sur une réserve d'eau enterrée

Aménagements hydrauliques

On retrouve deux types principaux d'aménagements hydrauliques :

- Les aménagements « en charge »,
- Les aménagements « à réseau sec ».

Un aménagement est dit « en charge » lorsque le niveau bas de l'eau est toujours situé au dessus du coude d'admission du dispositif hydraulique qui l'équipe. Pour ce type d'aménagement, le SDIS préconise l'utilisation d'un poteau d'aspiration, car ce type de poteau est équipé d'un système de purge contrairement aux colonnes d'aspiration. La mise hors gel de l'aménagement est ainsi assurée.

Dans un aménagement « en charge », la distance entre la pompe de l'engin incendie et le dispositif hydraulique ne doit pas excéder 8 m.

Lorsqu'un dispositif d'aspiration est « en charge », il est obligatoirement muni d'une vanne de sectionnement. Une clé fontainier devra alors être accessible sur place et en tout temps. Le sens d'ouverture de cette vanne est le même que celui des poteaux (sens anti horaire).

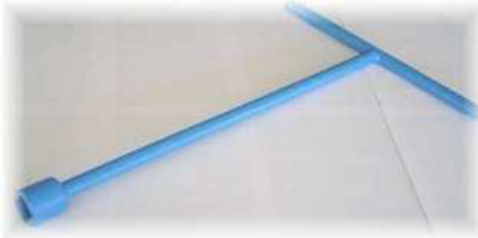

Exemple de clé de fontainier

Schéma

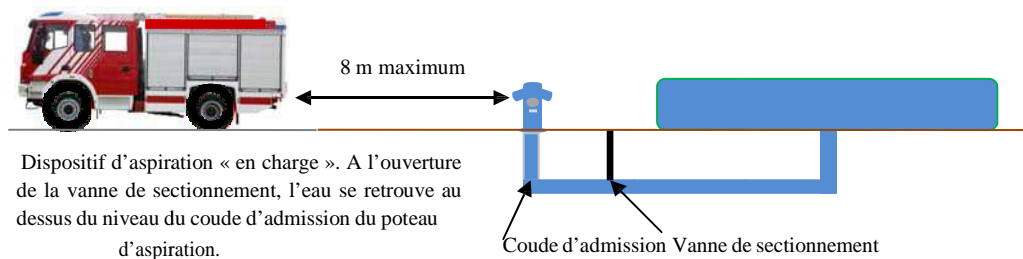

Un dispositif est dit « à réseau sec » lorsque le niveau haut de l'eau est toujours situé en dessous du coude d'admission du dispositif hydraulique qui l'équipe. A l'arrêt de l'aspiration l'eau retombe naturellement dans le bassin. Les colonnes d'aspiration et les Poteaux d'Aspiration à Réseau Sec (P.A.R.S) sont adaptés pour ce type d'aménagement.

Dans un aménagement « à réseau sec », la distance entre la pompe de l'engin incendie et la crépine d'aspiration ne doit pas excéder 10 m.

Schéma

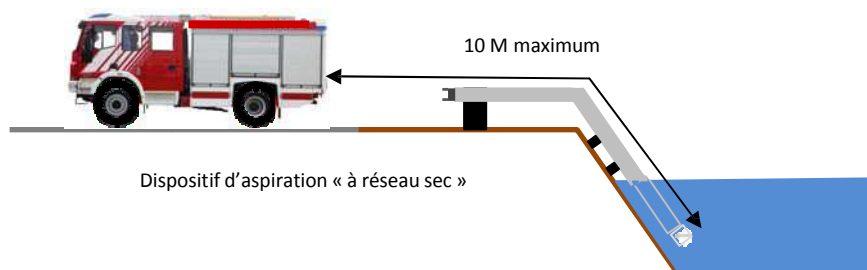

| | |
|---|---|
| FICHE TECHNIQUE | N°2-2-2-1-1 |
| Les points d'eau incendie non normalisés | VAR  |
| Les réserves d'eau incendie souples | |

L'implantation de réservoirs d'incendie souples peut être admise en dehors des zones pouvant être exposées à un rayonnement thermique et à condition d'être équipés d'une protection contre:

- l'exposition aux retombées de brandons générés par un incendie,
- les dommages dus au gel,
- les dommages dus aux UV.
- les agressions mécaniques.

Pour cela, ces dispositifs devront être obligatoirement et intégralement protégés par un dispositif adapté (vide sanitaire, abris maçonné et couvert...).

Descriptif

Une réserve d'eau souple est composée de :

- Un orifice de remplissage,
- Un évent,
- Un trop plein,
- Un anti vortex interne DN 100 mm pour éviter le placage de la citerne à l'aspiration,
- Une ou plusieurs prise(s) directe(s) de 100 mm sur le coté, (ou un piquage de 125 ou 150 mm pour le raccordement de la tuyauterie enterrée dans le cas de l'installation d'une colonne ou d'un poteau d'aspiration) composée(s) de demi-raccords fixes symétriques à bourrelet conformes aux normes NFS 61-703 et NFE 29-572 dont les tenons (ou bourrelets) sont placés en position strictement verticale (l'un au dessus de l'autre),
- Une signalétique.

Les réserves d'eau souples peuvent être utilisées avec 3 types d'équipements d'aspiration :

- La prise directe de 100 mm,
- La colonne d'aspiration (100 ou 150 mm),
- Le poteau d'aspiration (100 ou 150 mm).

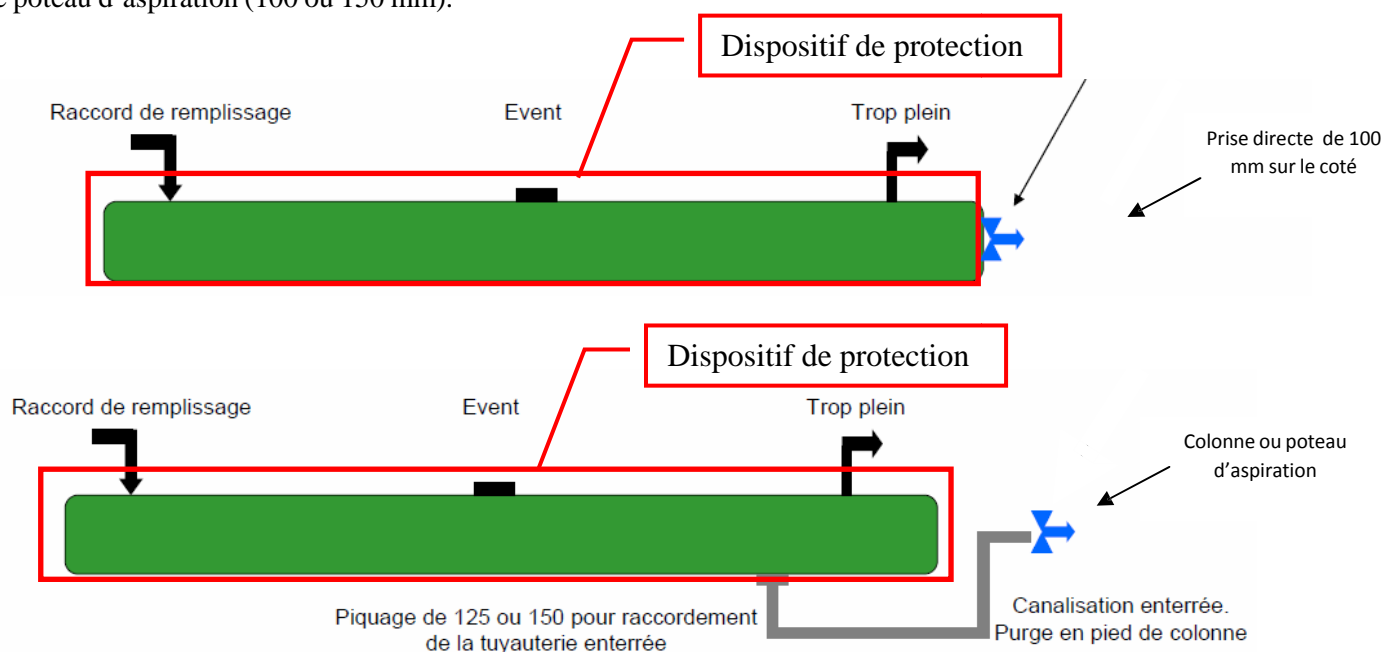

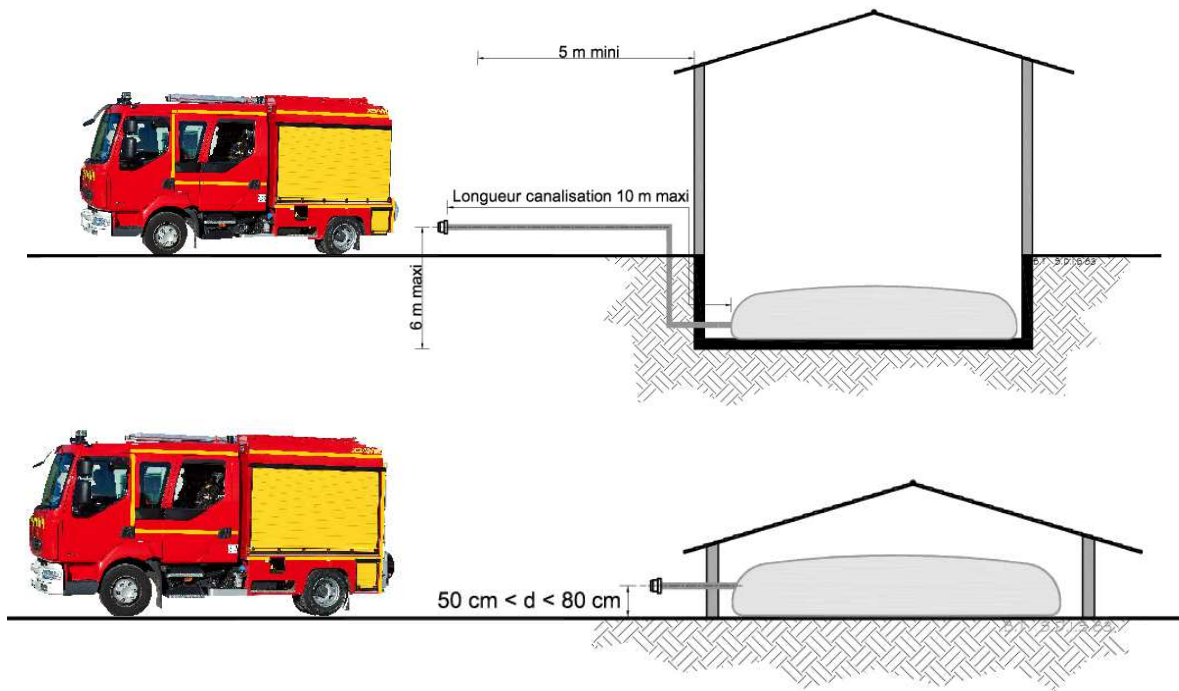

Orifice de remplissage



Event



| FICHE TECHNIQUE | | N°2-2-2-1-2 |
|---|--|---|
| Les points d'eau incendie non normalisés | | VAR  |
| Les réserves d'eau incendie enterrées | | |

Les réserves d'eau incendie enterrées sont utilisables par le biais de colonnes, de poteaux ou de bouches d'aspiration, dont le nombre et le type dépendent directement de la capacité en m³.

Descriptif

Une réserve d'eau enterrée est composée de :

- Une cuve (en béton ou en acier),
- Une ou plusieurs colonne(s) d'aspiration,
- Un dispositif « anti-vortex- ou une crépine sans clapet en partie basse de la colonne,
- Un évent d'aspiration,
- Une trappe de secours avec une ouverture minimum de 200 mm,
- Une signalétique.

Elle doit être exploitable à partir d'une plate forme d'aspiration normalisée de 8 x 4 m (32 m²).

Dans la mesure du possible, la crépine d'aspiration doit se situer en dessous du niveau d'eau le plus bas, afin de pouvoir utiliser la totalité de l'eau de la cuve. Dans le cas contraire, il sera nécessaire de sur dimensionner l'ouvrage pour obtenir la **capacité utile** demandée.

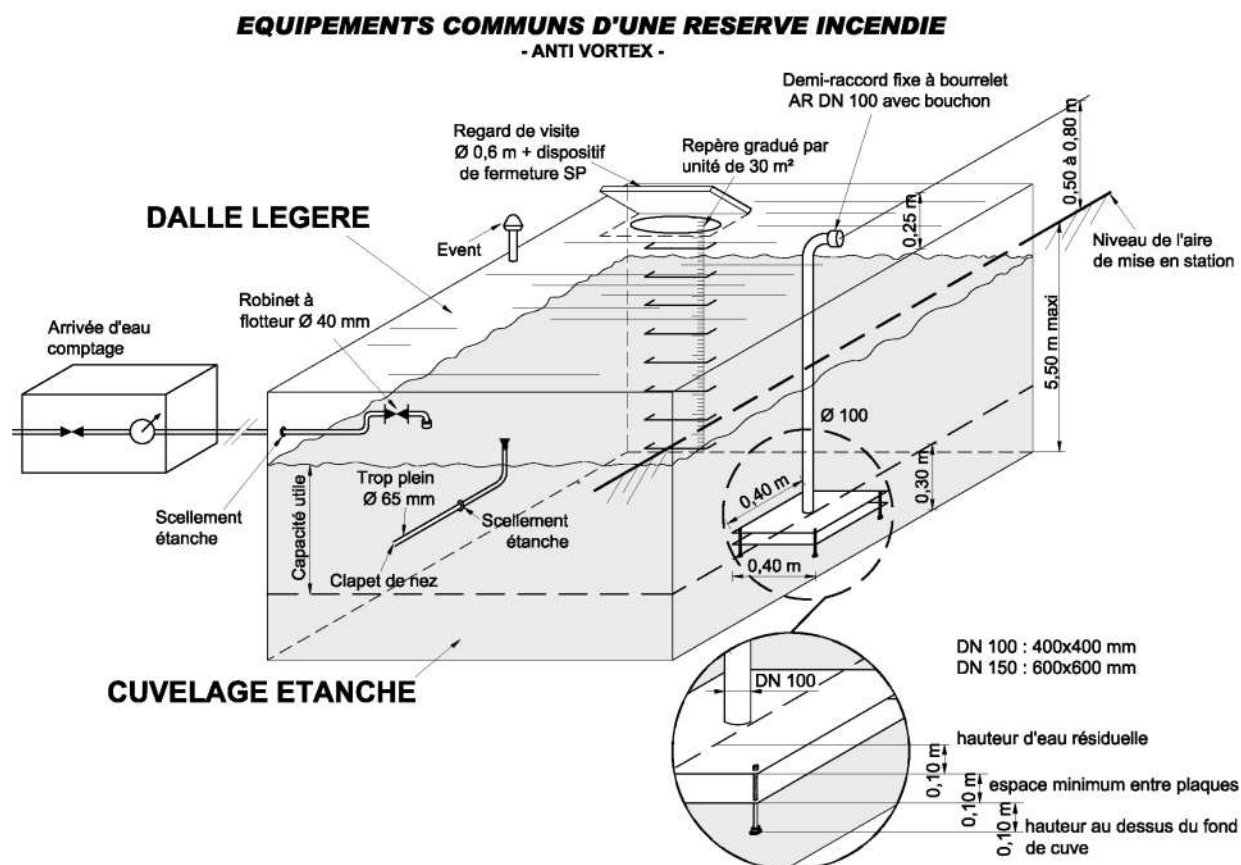



Réserve d'eau enterrée



Fond de la cuve avec crépine sous le niveau le plus bas de l'eau



Mise en aspiration d'un engin pompe sur deux colonnes d'aspiration reliées à une réserve d'eau enterrée

Deux colonnes d'aspiration de 100 mm sur une réserve d'eau enterrée



| FICHE TECHNIQUE | |
|---|---|
| Les points d'eau incendie non normalisés | N°2-2-2-1-3  |
| Les réserves d'eau incendie aériennes | |

Les réserves d'eau incendie aériennes sont utilisables par le biais de :

- Prises directes,
- Colonnes d'aspiration,
- Poteaux d'aspiration.

Le nombre et le type des équipements hydrauliques, dépend directement de la capacité de la réserve en m³.

Descriptif

Une réserve d'eau aérienne est composée de :

- Une cuve,
- Un piquage, une colonne ou un poteau d'aspiration, avec une ou des prises de 100 mm.
- Une jauge de niveau,
- Une vanne de vidange,
- Un trop plein,
- Un évent,
- Un trou d'homme,
- Une signalétique.

Elle doit être exploitable à partir d'une plate forme d'aspiration normalisée de 8 x 4 m (32 m²).

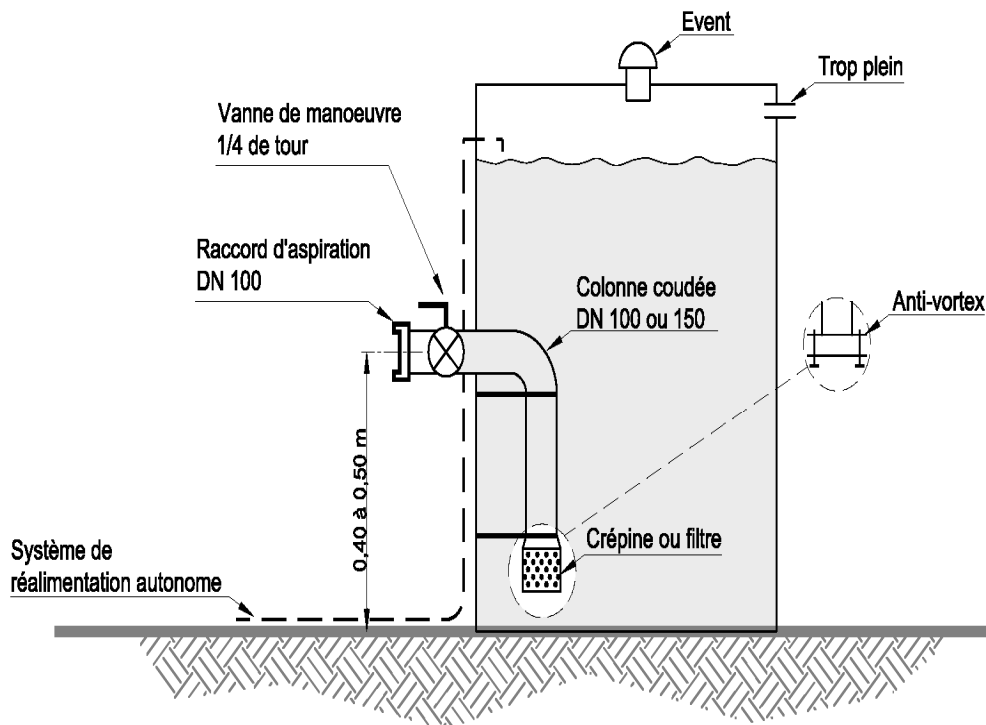

SORTIE DE 100 MM AVEC VANNE 1/4 DE TOUR



Réserve d'eau incendie aérienne de 720 m³
équipée de 3 poteaux d'aspiration de 150 mm.



Prise directe de 100 mm sur réserve d'eau incendie aérienne



Prises directes de 100 mm sur réserve d'eau incendie aérienne

| | |
|---|---|
| FICHE TECHNIQUE | N°2-2-2-2 |
| Les points d'eau incendie non normalisés |  |
| Les points d'eau naturels ou artificiels | |

Un Point d'Eau Naturel ou Artificiel est une surface d'eau ou un cours d'eau dans lequel on trouve de l'eau en tout temps de l'année. Un P.E.N.A peut être un lac, un étang, une rivière etc.... Un Point d'Eau Naturel ou Artificiel ne pourra être répertorié par le SDIS que s'il peut fournir en tout temps de l'année un minimum de 30 m³ d'eau.

Caractéristiques du P.E.N.A

Pour être considéré en tant que P.E.N.A, un point d'eau incendie doit impérativement répondre à deux caractéristiques principales :

Il doit être accessible en tout temps de l'année aux engins de lutte contre l'incendie.

La mise en aspiration sur la nappe d'eau doit pouvoir se faire :

Soit directement depuis la pompe de l'engin,

Soit par le biais d'une colonne d'aspiration.

- Il doit être exploitable à partir d'une plate forme d'aspiration normalisée de 8 x 4 m (32 m²),
- Une ou plusieurs colonnes fixes d'aspiration (nombre et types en fonction du risque à défendre),
- La hauteur géométrique d'aspiration (différence entre le niveau de l'eau et le niveau du sol accessible aux engins + 0.5 m) ne doit pas dépasser 6 mètres,
- La longueur des tuyaux d'aspiration ne doit pas excéder 8 mètres,
- La crépine doit être immergée d'au moins 0.3 mètre et se situer à plus de 0.5 mètre du fond de l'eau,
- Une signalétique réglementaire.



| | |
|---|---|
| FICHE TECHNIQUE | N°2-2-2-3 |
| Les points d'eau incendie non normalisés |  |
| Les réseaux d'irrigation agricole | |

Les performances de ces dispositifs sont souvent appréciables pour la DECI mais doivent faire l'objet d'une étude particulière par le SDIS et l'exploitant du réseau. Un protocole d'utilisation doit être conclu entre l'exploitant du réseau et le maire ou le président de l'EPCI.

Le SDIS peut valider et répertorier les réseaux d'irrigation agricole, sous réserve que l'installation :

- assure une pérennité dans le temps et dans l'espace,
- que les bornes de raccordement soient équipées d'un demi-raccord symétrique de 65 mm ou de 100 mm directement utilisable par le SDIS.
- est située au plus à 5 mètres du bord de la chaussée accessible aux engins des services d'incendie et de secours.
- est signalée par une plaque indicatrice conforme à la norme NF S 61-221.

Les points d'eau sur les réseaux d'irrigation agricole seront réceptionnés par l'installateur dès leur mise en eau. Ce dernier doit établir, pour chaque ouvrage, un rapport de conformité de réception (annexe1). L'original du rapport doit être transmis à la Mairie et une copie au service DECI de la Direction Départementale des Services d'Incendie et de Secours qui se réserve le droit de procéder à la réception technique du nouvel équipement.

Le service DECI lui attribue un n° d'ordre (PN + trigramme de la commune + n° individuel), et l'intègre à la base de données REMOcRA.

Toute mise en indisponibilité (ou remise en service) doit être signalée immédiatement au service DECI par fiche de liaison (annexes 2 ou3).



| | |
|---|---|
| FICHE TECHNIQUE | N°2-2-3 |
| Les points d'eau non pris en compte par le SDIS 83 |  |
| Points d'eau non pris en compte | |

Certains types de points d'eau incendie ne sont pas pris en compte par le SDIS 83, en raison du matériel spécifique que demande leur mise en œuvre.

D'autres types de points d'eau, potentiellement utilisables, ne sont pas pris en compte en raison de problèmes liés à leur dangerosité, pérennité, accessibilité, mise en œuvre ou capacité hydraulique insuffisante.

Les piscines

En conformité avec la réglementation nationale, les piscines ne sont pas prises en compte dans la Défense Extérieure Contre l'Incendie, en raison des difficultés de mise en œuvre, d'accessibilité et de pérennité qu'elles présentent.

Néanmoins, si un dispositif conforme de raccordement (cf. FT 2.2.4 « différents équipements incendie ») permet aux engins de secours de s'alimenter à partir de la voie publique et sous réserve d'en assurer en permanence l'accessibilité et la signalisation, une **convention** de mise à disposition peut être passée entre le propriétaire et la collectivité.

Ce volume d'au moins 30 m³, est à disposition des secours en complément des moyens de DFCI et ne saurait être retenu dans le cadre de la DECI. De plus, cela ne pourra pas conduire à une quelconque autorisation du droit des sols (ADS) au même titre que les autres points d'eau incendie.

Enfin une piscine, à l'initiative de son propriétaire, peut être utilisée dans le cadre de la protection de sa propriété, lorsque celle-ci est directement concernée par l'incendie. Elle peut être aussi utilisée en dernier recours dans le cadre de l'état de nécessité. Cela permet à l'autorité de police et aux services placés sous sa direction de disposer dans l'urgence des ressources en eau nécessaire à la lutte contre l'incendie.

Les réservoirs, citernes, bassins à ciel ouvert

En conformité avec les arrêtés Préfectoraux du 16 mars 2015 relatifs au classement du Var en zone de lutte contre le moustique vecteur du chikungunya et de la dengue, et du 25 février 1980 modifié portant sur le règlement sanitaire départemental du Var, les réservoirs, citernes, bassins à ciel ouvert ne sont pas pris en compte dans la Défense Extérieure Contre l'Incendie, en raison du risque de prolifération des gîtes larvaires.

Compte tenu de ces contraintes mais aussi des fortes pertes liées à l'évaporation, les capacités doivent être recouvertes de manières pérennes.

Les Bouches Incendie de 80 mm

Ce type d'hydrant nécessite pour sa mise en œuvre, un coude d'alimentation ou une retenue de 80 mm à tenons ou de type Keyser. Ces hydrants ne sont pas pris en compte par le SDIS car les véhicules incendie du SDIS ne sont plus équipés de ce type de matériels.



Bouche Incendie de 80 mm à tenons



Bouche Incendie de 80 mm à raccord Keyser

Les Bouches de lavage de 40 mm

Ce type d'hydrant nécessite pour sa mise en œuvre, un « col de cygne » de 40 mm. Ces hydrants ne sont pas pris en compte par le SDIS en raison du très faible débit d'eau qu'ils peuvent fournir.



Bouche de lavage fermée



Bouche de lavage utilisée avec un « col de cygne »

Les puits et puisards d'aspiration

Ce type de point d'eau incendie possède une capacité d'environ 2 m³, et un faible débit de réalimentation. Ils ne sont pas pris en compte par le SDIS car leurs capacités hydrauliques sont insuffisantes.



Puisard d'aspiration

Les bornes de puisage

Ce type de point d'eau est facilement identifiable à sa couleur verte. Bien que ressemblant extérieurement à un poteau incendie, il ne s'agit pas d'un point d'eau destiné à la lutte contre l'incendie, en raison du débit très faible qu'il peut fournir. Les bornes de puisage sont équipées d'un demi-raccord de refoulement de 65 mm et sont généralement destinées aux services techniques, et sous certaines conditions aux camping caristes.



Borne de puisage



Intérieur d'une borne de puisage avec ½ raccord de 65 mm et compteur d'eau

Les poteaux d'aspiration de 80 mm

La mise en œuvre d'un poteau d'aspiration de 80 mm nécessite l'établissement d'une ligne d'aspiration avec des tuyaux d'aspiration de 65 mm. Les engins de lutte contre l'incendie du VAR n'étant pas dotés de ce type de matériels, ces points d'eau ne sont pas pris en compte par le SDIS 83.



Poteau d'aspiration de 80 mm, avec une sortie de 65 mm

| | |
|--|---|
| FICHE TECHNIQUE | N°2-2-4-1 |
| Les différents équipements incendie |  |
| Les plates formes d'aspiration | |

L'aménagement de plates formes d'aspiration permet la mise en œuvre aisée des engins ainsi que la manipulation du matériel. Leur implantation est obligatoire sur tous les types de réserves d'eau incendie, ainsi que sur les P.E.N.A exploités dans le cadre de la Défense Extérieure Contre l'Incendie d'un bâtiment.

Caractéristiques

Leur superficie doit être au minimum de 32 m² (8 x 4 m) par engin. Les plates formes d'aspiration doivent être facilement accessibles via une voie engins.

Les plates formes sont aménagées soit sur le sol même s'il est résistant, soit au moyen de matériaux durs, de manière à présenter en tout temps de l'année, une portance de 160 Kilos Newtons (avec un maximum de 90 KN par essieu, ceux-ci étant distants de 3.60 m). Elles sont bordées du côté de l'eau par un talus (h < 0.3 m) soit en terre ferme, soit de préférence par un ouvrage en maçonnerie ou en madriers, ayant pour but d'empêcher la chute à l'eau de l'engin pompe en cas de dysfonctionnement ou de fausse manœuvre. Elles sont établies en pente douce (2%) et en forme de caniveau évasé de façon à permettre l'évacuation constante de l'eau résiduelle. Elles sont conçues de telle sorte que la hauteur géométrique d'aspiration (différence entre le niveau bas de la capacité en eau et le niveau du sol accessible aux engins + 0.5 m) ne dépasse pas 6 m. Par ailleurs, la longueur des tuyaux d'aspiration ne doit pas excéder 8 m, et la crépine d'aspiration doit pouvoir être immergée d'au moins 0.3 m et se situer au minimum à 0.5 m du fond de l'eau.

Lorsque le dispositif hydraulique est un poteau d'aspiration, la butée servant à éviter le basculement à l'eau de l'engin pompe, doit être installée de telle sorte qu'elle ne gêne pas le raccordement au poteau d'un tuyau rigide de 2 m de long.

Les plates formes d'aspiration peuvent être parallèles ou perpendiculaires au point d'eau. Le SDIS privilégie une aire d'aspiration parallèle au point d'eau, notamment dans le cas de l'implantation à proximité immédiate d'un P.E.N.A.

Elle devra être conçue de manière à ne pas empiéter (ou le moins possible) sur les voies de circulation. Elles devront rester dégagées de tout objet et matériaux et ne pas servir de lieux de stockage.

L'emplacement des équipements hydrauliques permettant d'utiliser le point d'eau, devra être judicieusement choisi par rapport à l'emplacement de la plate forme.

Le nombre de plates formes devant équiper un point d'eau dépend de sa capacité en m³, et donc du nombre de sorties de 100 mm l'équipant.

| Nombre de sorties de 100 mm | Nombre de plates formes de 32 m ² |
|-----------------------------|--|
| 1 à 2 | 1 |
| 3 à 4 | 2 |
| 5 à 6 | 3 |
| 7 à 8 | 4 (nombre maximum) |

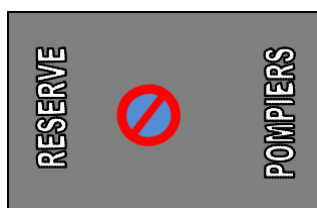
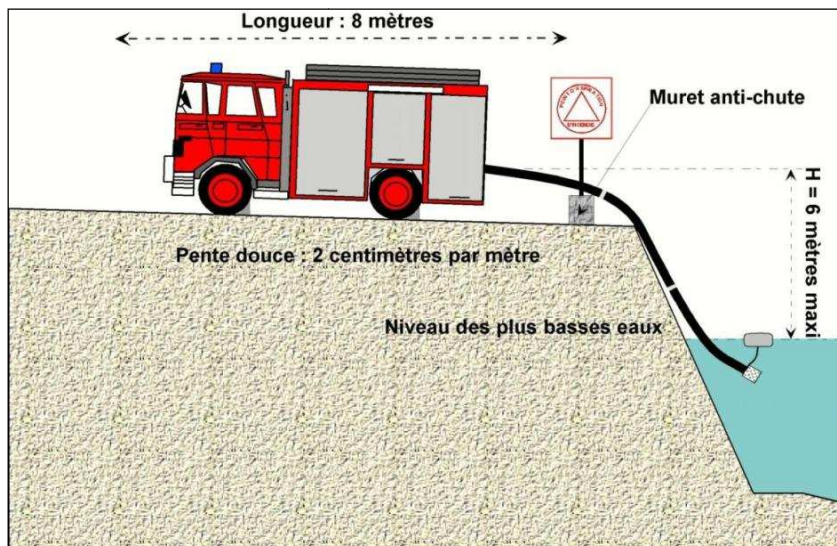

Emplacement judicieux pour l'équipement hydraulique (colonne ou poteau d'aspiration)

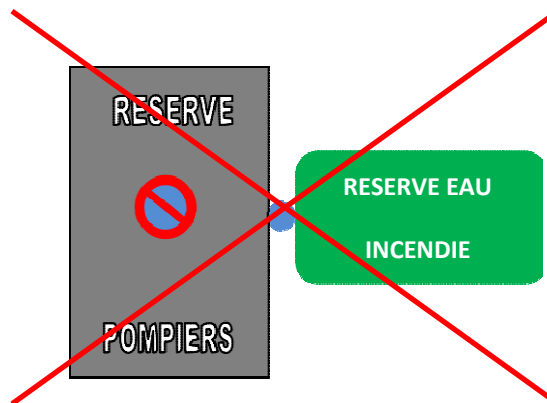

A PROSCRIRE. Emplacement non judicieux. Dans ce cas, l'équipement hydraulique n'est pas utilisable en raison de la rigidité des tuyaux d'aspiration ! Il y a lieu soit de déplacer l'équipement hydraulique, soit de déplacer la plate forme d'aspiration.

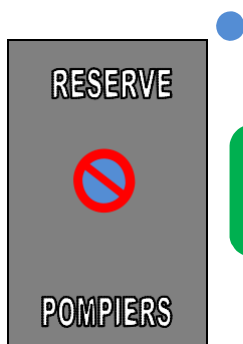

Emplacement judicieux pour l'équipement hydraulique (colonne ou poteau d'aspiration)



Plate forme d'aspiration sur une réserve d'eau équipée d'un poteau d'aspiration de 100 mm



2 Plates formes d'aspiration sur une réserve d'eau équipée de deux poteaux d'aspiration de 150 mm



Plate forme d'aspiration sur une réserve d'eau équipée de deux colonnes d'aspiration de 100 mm

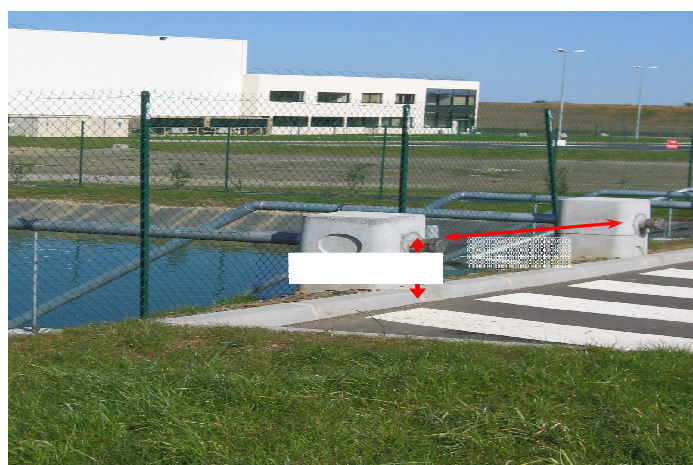

| | |
|--|---|
| FICHE TECHNIQUE | N°2-2-4-2 |
| Les différents équipements incendie |  |
| Les colonnes fixes d'aspiration | |

Les colonnes fixes d'aspiration équipent les réserves incendie et P.E.N.A. Elles concourent à la rapidité de mise en œuvre de l'alimentation des engins de lutte contre l'incendie.

Il existe deux types de colonnes d'aspiration :

- Les colonnes de 100 mm (munies d'une seule sortie de 100 mm),
- Les colonnes de 150 mm (munies de deux sorties de 100 mm).

Le nombre et le type de colonnes fixes d'aspiration dépendent de la capacité en m³ de la réserve.

Caractéristiques

Les colonnes d'aspiration doivent :

- Etre en PVC haute densité,
- Ne pas former de « col de cygne »,
- Avoir des canalisations et des vannes incongelables,
- Etre équipées d'une ou plusieurs sortie(s) de 100 mm composée(s) de demi-raccords fixes symétriques à bourrelet conformes aux normes NFS 61-703 et NFE 29-572,
- Etre espacées entre chaque colonne de 150 mm d'au minimum 4 m,
- Etre équipées d'une crépine d'aspiration sans clapet ou de plaque « anti-vortex »,
- Etre conçues de telle sorte que la crépine puisse être immergée d'au moins 0.3 m, et se situer à au moins 0.5 m du fond de la nappe d'eau,
- Avoir une hauteur géométrique d'aspiration (différence entre le niveau bas de la capacité en eau et le niveau du sol accessible aux engins +0.5 m), qui ne dépasse pas 6 m,
- Etre implantées à moins de 8 m de la plate forme d'aspiration.

Les sorties de 100 mm doivent :

- Avoir des demi-raccords situés à une hauteur comprise entre 0.5 et 0.8 m par rapport à l'aire de mise en station des engins,
- Avoir les tenons (ou bourrelets) placés en position strictement verticale (l'un au dessus de l'autre),
- Etre équipées de vannes papillon et de bouchons obturateurs,
- Etre espacées entre elles de 0.4 à 0.8 m lorsqu'il s'agit de sorties installées sur une colonne de 150 mm,
- Etre parallèles entre elles.

Nombre de colonnes d'aspiration

Un point d'eau peut être doté d'une ou plusieurs colonne(s) fixe(s) d'aspiration, dont le nombre et le type dépendent de la capacité du point d'eau en m³.

| Capacité du point d'eau en m ³ | Capacité ≤ 120 m ³ | 120 m ³ < Capacité ≤ 240 m ³ | Par tranche de 240 m ³ |
|---|-------------------------------|--|---|
| Nombre de sorties de 100 mm | 1 | 2 | 2 |
| Nombre et type de colonnes | 1 colonne de 100 mm | 1 colonne de 150 mm ou 2 colonnes de 100 mm | 1 colonne de 150 mm ou 2 colonnes de 100 mm |

Sur un point d'eau, il est admis un **maximum** de 4 colonnes de 150 mm, soit 8 sorties de 100 mm.
On retrouve autant de plates formes d'aspiration que de colonnes de 150 mm.

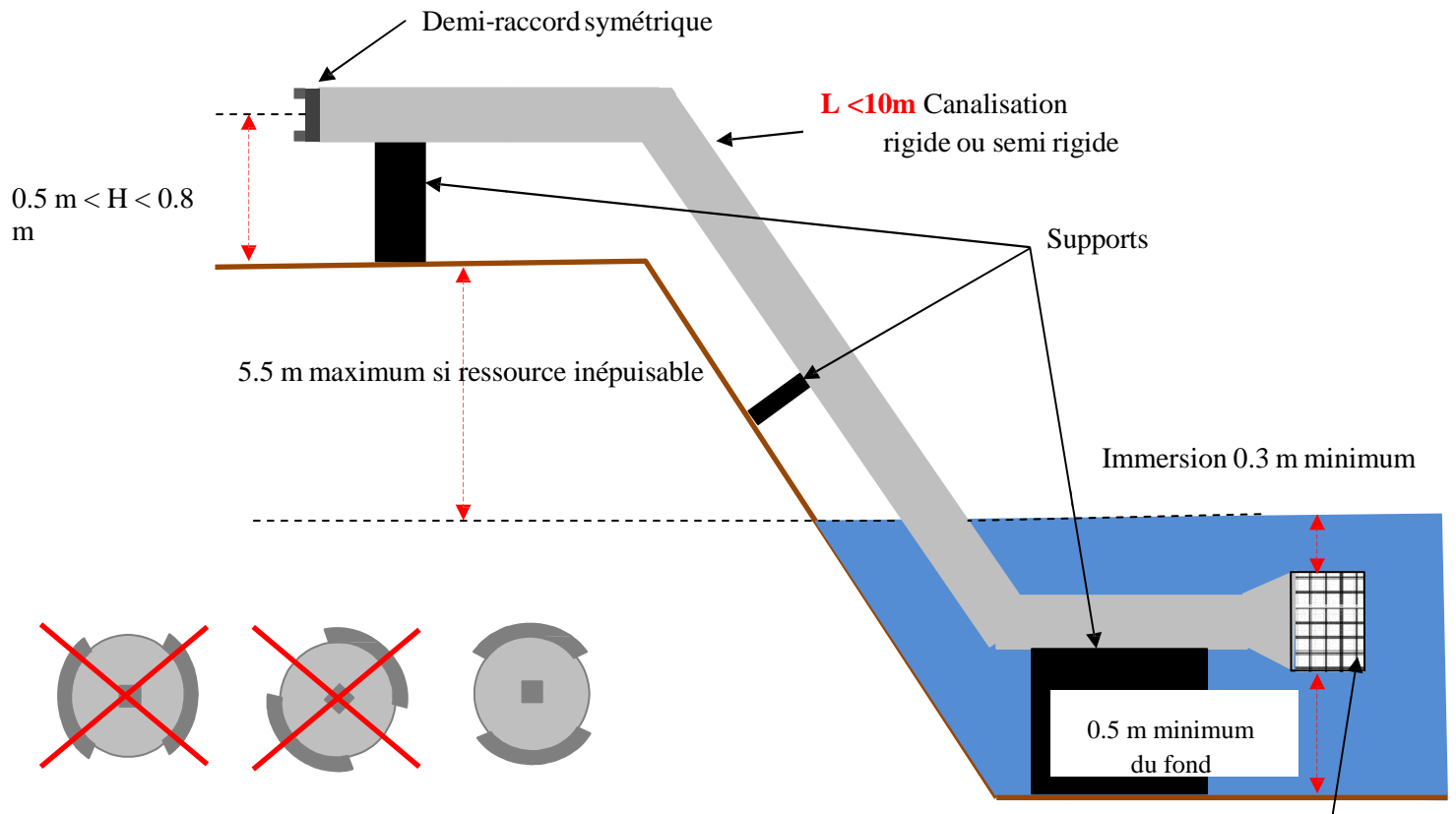

Position des tenons du demi-raccord symétrique

Crépine sans clapet avec espace libre tout autour



Une sortie de 100 mm avec les tenons verticaux (l'un au dessus de l'autre)



Deux colonnes de 100 mm sur une réserve d'eau



Espace libre tout autour des crépines pour éviter leur obstruction

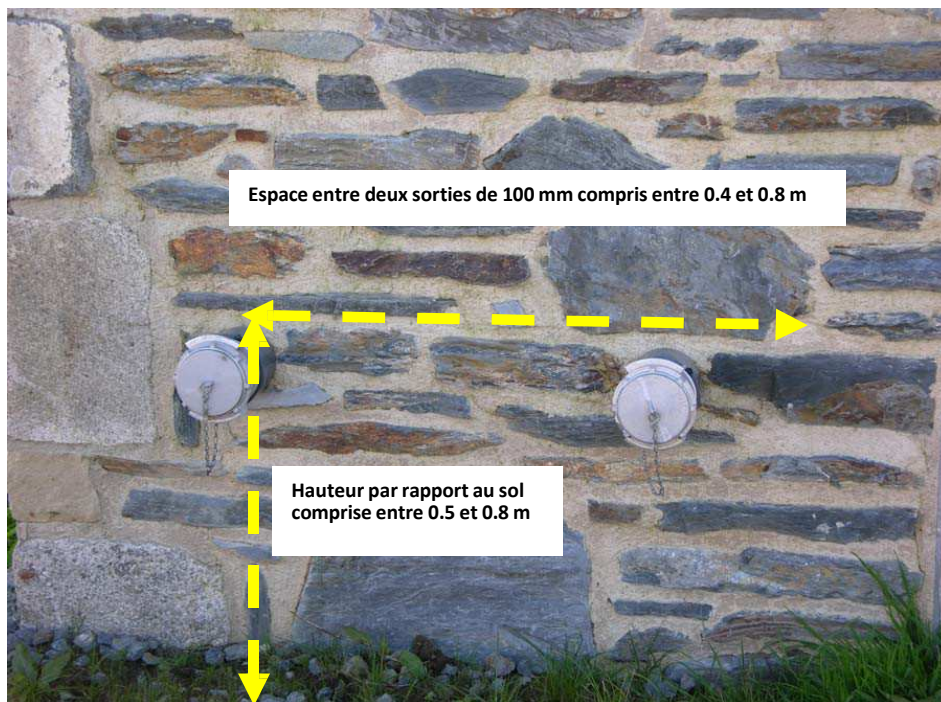

Deux colonnes de 150 mm, espacées entre elles d'au minimum 4m



Deux sorties de 100 mm sur une colonne de 150 mm

| | |
|--|---|
| FICHE TECHNIQUE | N°2-2-4-3 |
| Les différents équipements incendie | VAR  |
| Les poteaux d'aspiration | |

Le poteau d'aspiration permet de puiser l'eau dans les réserves enterrées, sèches ou aériennes. Il n'est pas raccordé au réseau d'eau sous pression, et nécessite pour sa mise en œuvre, l'utilisation conjointe d'une pompe incendie et de tuyaux d'aspiration. Les engins du SDIS 83 sont dotés de quatre aspireurs de deux mètres de DN100.

Le poteau d'aspiration est de couleur bleue sur au moins 50 % du corps.

Le nombre et le type de poteaux d'aspiration à installer sur une réserve d'eau, dépendra de la capacité de celle-ci en m³.

Caractéristiques

Il existe deux types de poteaux d'aspiration :

- Les poteaux d'aspiration « classiques » (P.A.),
- Les poteaux d'aspiration « à réseau sec » (P.A.R.S).

Ces deux types de poteaux d'aspiration existent en deux dimensions prises en compte par le SDIS83 :

- Poteaux de 100 mm (munis d'une seule sortie de 100 mm),
- Poteaux de 150 mm (munis de 2 sorties de 100 mm).

Le SDIS 83 ne disposant pas du matériel nécessaire à leur mise en œuvre, les poteaux d'aspiration de 80 mm, ne sont pas pris en compte.

Les poteaux d'aspiration

Ils peuvent être installés sur des réserves d'eau dont le niveau d'eau est situé au dessus du coude d'admission du poteau d'aspiration. Ce type de poteau d'aspiration est équipé d'un volant ou d'un carré de manœuvre. Il est également équipé d'une vanne de fermeture permettant d'assurer l'incongelabilité. Dans ce cas une clé fontainier devra être alors être accessible sur place et en tout temps. Le sens d'ouverture de cette vanne est le même que celui des poteaux (sens anti horaire).

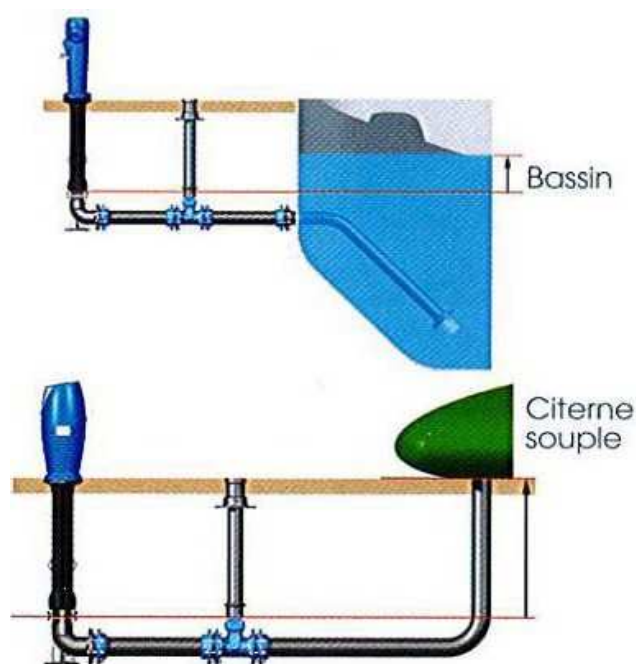

Principe d'implantation d'un poteau d'aspiration



Poteau d'aspiration de 100 mm, muni d'une seule sortie de 100 mm et d'un volant de manœuvre



Poteau d'aspiration de 150 mm, muni de deux sorties de 100 mm et d'un carré de manœuvre.

Les poteaux d'aspiration à réseau sec

Ils peuvent être installés sur des réserves dont le niveau d'eau est en dessous du coude d'admission du poteau d'aspiration.

A l'arrêt de l'aspiration, l'eau retombe naturellement dans le bassin. Ce type de poteau n'est pas équipé de volant ni de carré de manœuvre.

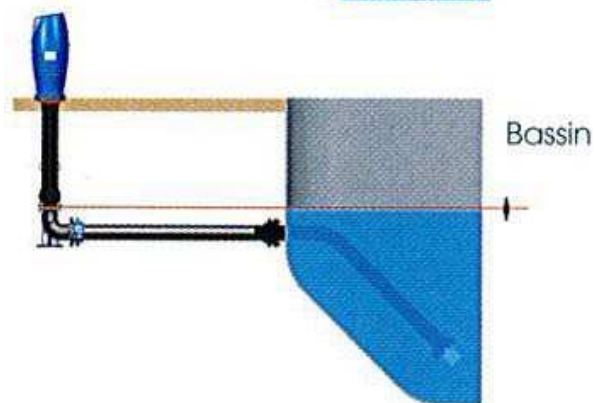
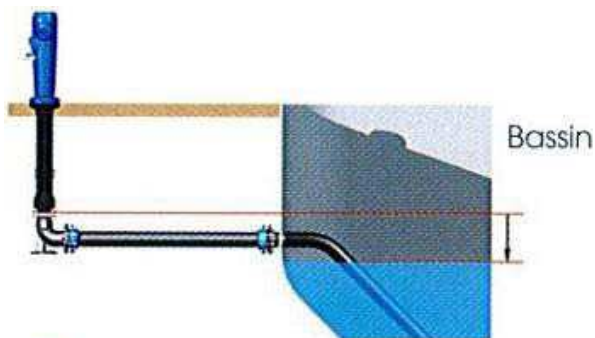

Principe d'implantation d'un poteau d'aspiration à réseau sec



Poteaux d'aspiration de 100 mm à réseau sec, munis d'une seule sortie de 100 mm. Pas de volant ni de carré de manœuvre.



Poteau d'aspiration à réseau sec de 150 mm, muni de deux sorties de 100 mm et d'un Airclap. Pas de carré ni de volant de manœuvre

Caractéristiques des demi-raccords de 100 mm

Les poteaux d'aspiration de 100 mm sont équipés d'un demi-raccord de 100 mm. Les poteaux d'aspiration de 150 mm sont quant à eux équipés de deux demi-raccords de 100 mm.

S'il s'agit de poteaux d'aspiration « classiques », ils doivent être équipés d'un volant de manœuvre ou d'un carré de manœuvre de 30 x 30.



Poteau d'aspiration de 100 mm, muni d'une sortie de 100 mm, avec raccord fixe

Les poteaux d'aspiration de 150 mm, ont la particularité d'être équipés d'un bouchon obturateur classique et d'un deuxième bouchon obturateur muni d'un Airclap.

L'Airclap remplace le trou qui laisse passer un léger filet d'air destiné à assurer la vidange de la colonne, et ainsi la mise hors gel du poteau. L'Airclap est volontairement plus gros, donc plus visible que le trou.

Lors de la mise en œuvre d'un poteau d'aspiration de 150 mm, si une seule ligne d'aspiration est montée, il conviendra d'utiliser le demi-raccord dont le bouchon obturateur est muni de l'Airclap.



Bouchon obturateur muni d'un Airclap



Poteau d'aspiration de 150 mm muni d'un Airclap

| | |
|--|---|
| FICHE TECHNIQUE | N°2-2-5 |
| La signalisation des points d'eau |  |
| La signalisation des points d'eau | |

Les poteaux incendie sous pression sont de couleur rouge sur au moins 50 % de leur surface. Ils peuvent être équipés de dispositifs rétro réfléchissants.

Les poteaux et colonnes d'aspiration sont de couleur bleue sur au moins 50 % de leur surface. Ils peuvent être équipés de dispositifs rétro réfléchissants.

Les poteaux incendie branchés sur un réseau d'eau sur-pressé sont de couleur jaune sur au moins 50 % de leur surface. La couleur jaune indique un appareil dont la mise en œuvre nécessite des précautions particulières. Par analogie, les poteaux « relais » sont également de couleur jaune.

Les bouches incendie, font l'objet d'une signalisation spécifique décrite au § 2-2-1-2.

Les points d'eau concernés

A l'exception des poteaux incendie qui peuvent en être dispensés en raison de leur couleur rouge, les points d'eau incendie font l'objet d'une signalisation permettant d'en faciliter le repérage et d'en connaître les caractéristiques essentielles pour les services de lutte contre l'incendie, principalement la destination et la capacité.

La signalisation par panneau est obligatoire pour les bouches incendie, les réserves incendie, ainsi que pour les Points d'Eau Naturels ou Artificiels ayant fait l'objet d'aménagements spécifiques pour la Défense Extérieure Contre l'Incendie.

| | |
|--|---|
| FICHE TECHNIQUE | N°2-2-5-1 |
| La signalisation des points d'eau |  |
| La signalisation | |

Plaque rectangulaire pour bouche incendie de 100mm

Plaque rectangulaire avec fond blanc (de préférence rétro réfléchissant) et liseré rouge apposée à proximité de la bouche sur un mur.

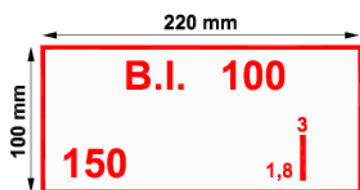

Cette plaque indique qu'une bouche incendie de 100 mm (BI DN 100), raccordée sur une canalisation de 150 mm, est implantée à 3 m devant la plaque et à 1,8 m sur la gauche.



Disque avec flèche.

Il permet la signalisation d'un point d'eau ou d'une réserve. De couleur blanc (de préférence avec fond rétro réfléchissant).

Posé verticalement, il sert à signaler l'emplacement exact de la prise ou du point d'eau.

Posé horizontalement, il sert à indiquer la direction et la distance de la prise ou du point d'eau.

Il doit être installé à une hauteur située entre 1.2 et 2 m par rapport au niveau du sol de référence.

Cette flèche indique qu'une citerne de 120 m³ se trouve à 15 mètres en direction de la pointe de flèche, et à 4 mètres vers la droite

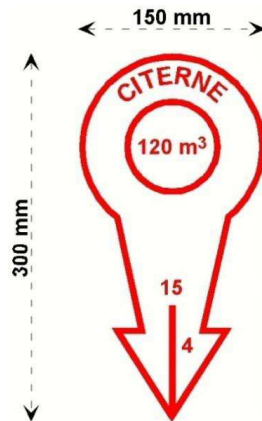

Cette flèche indique qu'un point d'eau se trouve à 250 mètres en direction de la pointe de flèche. Aucune indication de capacité ne figure dans le cercle intérieur : ce point d'eau est réputé inépuisable.

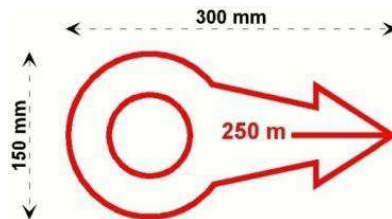

Pancarte de signalisation

Elle est implantée à proximité immédiate des points d'aspiration sur nappe ou cours d'eau, éventuellement en complément des flèches de signalisation. Elle est installée entre 1,20 et 2 mètres du niveau du sol de référence.



Signalisation complémentaire

Des indications de signalisation complémentaires peuvent être demandées par le SDIS83, notamment au cas où le point d'eau incendie n'est pas directement visible depuis l'entrée d'un site. Dans ce cas, le panneau indiquant la direction à suivre pour parvenir au point d'eau incendie, devra être implanté en bordure d'une voie carrossable, et se situer à une hauteur comprise entre 1.2 et 2 m par rapport au sol de référence.



Il appartient à chaque Maire (dans le cadre de ses pouvoirs de police) et à chaque directeur d'établissement, d'interdire ou de réglementer le stationnement au droit des prises d'eau et des plates formes de mise en station qui le nécessitent. Dans ce cas, la signalisation devra comporter les éléments suivants :

- Une peinture au sol pour matérialiser la plate forme de mise en station,
- Le symbole « Interdiction de stationner » peint sur le sol de la plate forme de mise en station ou un panneau interdisant le stationnement,
- L'identification du destinataire (Sapeurs-Pompiers »).















Signalisation complète

| | |
|--|---|
| FICHE TECHNIQUE | N°2-2-5-2 |
| La signalisation des points d'eau |  |
| La légende cartographique (charte REMOCRA). | |

Tous les points d'eau incendie, qu'ils soient opérationnels ou non, conformes ou non, et leur statut (publics ou privés) sont répertoriés dans la base de données REMOCRA portée par le SDIS 83..

Sur les atlas présents dans les Centres d'Incendie et de Secours (CIS), seuls les points d'eau incendie existants sont visibles (qu'ils soient opérationnels ou non).

| | |
|---|---|
|  | Bouche d'Incendie non conforme mais opérationnelle. |
|  | Bouche d'Incendie conforme et opérationnelle |
|  | Poteau Incendie non conforme mais opérationnel |
|  | Poteau Incendie conforme et opérationnel |
|  | Indisponible |
|  | Citerne |
|  | Autres PENA |
|  | Colonne sèche |
|  | Colonne humide |
|  | Relais |
|  | Réserve eau |
|  | Surface hydro |

Informations cartographiques

Les informations suivantes figurent sur les atlas opérationnels, mis à disposition des CIS :

- Numéro d'identification afin de faire le lien avec REMOCRA,
- Volume en m³ des réserves d'eau incendie,
- Volume en m³ des Points d'Eau Naturels (si aucun chiffre : source inépuisable).

Les types de réserves d'eau incendie ne sont pas spécifiés. Le statut d'un point d'eau incendie (public / privé) n'est pas spécifié.

| | |
|---|---|
| FICHE TECHNIQUE | N°2-2-6 |
| Dossier de suivi d'aménagement d'une réserve d'eau |  |
| L'aménagement d'un point d'eau incendie | |

L'aménagement d'un Point d'Eau Incendie (P.E.I) permet de disposer d'une capacité hydraulique pour alimenter les engins de lutte contre l'incendie, dans des secteurs où les réseaux d'adduction d'eau sont insuffisamment dimensionnés.

Tout projet d'aménagement d'une réserve d'eau doit faire l'objet :

↳ D'un dépôt de dossier technique auprès du Service DECI du SDIS. Ce dossier est à retirer soit dans votre collectivité soit à :

SERVICE DEPARTEMENTAL D'INCENDIE ET DE SECOURS DU VAR
PAR MAIL : gprevi_secret@sdis83.fr
 Ou par courrier à : Service Départemental d'incendie et de secours du Var
 Groupement de la Prévision
 Service Défense Extérieure Contre l'Incendie
 87 Boulevard Colonel Michel LAFOURCADE
 CS 30255 - 83007 Draguignan Cedex

↳ D'une validation du dossier technique par le SDIS, **AVANT** le début des travaux.

↳ D'une visite de réception et d'un essai de mise en œuvre par le SDIS, dès la fin des travaux. La demande de réception est faite par le propriétaire de la réserve (le Maire si la réserve est communale) auprès du Service DECI du SDIS83. Un procès verbal de réception est systématiquement établi par le SDIS sous quinzaine après la réception.

Prescriptions

Dans le cadre du règlement départemental DECI le service instructeur réalise l'analyse et le classement du risque, et prescrit le(s) point(s) d'eau nécessaire(s) pour assurer la D.E.C.I.

5 types de réserves d'eau incendie sont possibles :

- ↳ Réserve d'eau souple (cf. FT 2-2-2-1-1),
- ↳ Réserve d'eau enterrée (cf. FT 2-2-2-1-2),
- ↳ Réserve d'eau aérienne (cf. FT 2-2-2-1-3),
- ↳ Point d'eau naturel ou artificiel (cf. FT 2-2-2-2).

Le choix du type de réserve et d'aménagement (colonne ou poteau d'aspiration) est laissé au propriétaire.

Constitution du dossier

Une fois complété, le dossier est à retourner au SDIS 83 pour validation avant le début des travaux.
Ce dossier devra comporter les informations suivantes :

⇒ **PARTIE ADMINISTRATIVE :**

- ↯ Nom de l'établissement,
- ↯ Adresse de l'établissement,
- ↯ Téléphone de l'établissement,
- ↯ Courriel de l'établissement,
- ↯ Nom du responsable chargé du suivi du dossier,
- ↯ Téléphone du responsable chargé du suivi,
- ↯ Téléphone portable du responsable chargé du suivi,
- ↯ Courriel du responsable chargé du suivi.

⇒ **DESCRIPTIF DE LA RESERVE :**

- ↯ Nombre de réserve(s) prévue(s)
- ↯ Capacité prescrite,
- ↯ Capacité totale prévue,
- ↯ Capacité de chaque réserve (si plusieurs réserves prévues),
- ↯ Type de la réserve,
- ↯ Dimensions de(s) la réserve(s),
- ↯ Distance entre la réserve et l'entrée du site,
- ↯ Date de mise en service prévue.

⇒ **CHOIX DES EQUIPEMENTS PREVUS :**

- ↯ Type d'équipement(s) hydraulique(s) prévus(s),
- ↯ Nombre d'équipement(s) hydraulique(s) prévus(s),
- ↯ Dimensions de(s) l'équipement(s) hydraulique(s) prévus(s),
- ↯ Nombre de sortie(s) de 100 mm prévue(s).

⇒ **PLATE FORME DE MISE EN STATION :**

- ↯ Nombre de plate(s) forme(s) prévue(s)
- ↯ Dimensions de(s) la plate(s) forme(s).

⇒ **SIGNALETIQUE :**

- ↯ Présence d'un panneau de signalisation indiquant la capacité et la destination de la réserve.
- ↯ Hauteur d'implantation du panneau par rapport au sol.
- ↯ Présence d'un panneau interdisant le stationnement.
- ↯ Présence d'un marquage au sol sur la plate forme de mise en station interdisant le stationnement.

De plus, le dossier devra comporter, en plus d'une notice descriptive, un plan de masse et un plan de situation, sur lesquels doivent figurer les éléments suivants :

- ↪ Le bâtiment pour lequel la défense incendie doit être assurée,
- ↪ L'implantation de la réserve,
- ↪ La capacité de la réserve,
- ↪ Les voies engins,
- ↪ La ou les plate(s) forme(s) d'aspiration,
- ↪ L'emplacement et le type des moyens d'aspiration (prises directes sur la réserve, colonnes d'aspiration, poteaux d'aspiration).

Les équipements d'aspiration

Un ou plusieurs équipement(s) d'aspiration (piquages, colonnes ou poteaux) peuvent être à créer en fonction du type, de la topographie du lieu d'implantation de la réserve d'eau et de sa capacité en m³ :

- ⇒ **Capacité ≤ 120 m³** : un équipement de 100 mm avec une sortie de 100 mm,
- ⇒ **120 m³ < Capacité ≤ 240 m³** : un équipement de 150 mm avec deux sorties de 100 mm,
- ⇒ **Par tranche de 240 m³** : un équipement de 150 mm avec deux sorties de 100 mm (avec un maximum de 4 équipements).

La plate forme de mise en station des engins de secours

Le nombre de plates formes devant équiper un point d'eau dépend de sa capacité en m³, et donc du nombre de sorties de 100 mm l'équipant. Elles doivent avoir les caractéristiques décrites sur la fiche technique N°2.2.3.1.

| Nombre de sorties de 100 mm | Nombre de plates formes de 32 m ² |
|-----------------------------|--|
| 1 à 2 | 1 |
| 3 à 4 | 2 |
| 5 à 6 | 3 |
| 7 à 8 | 4 (nombre maximum) |

Accessibilité et signalétique

Les aménagements périphériques de la réserve d'eau doivent comporter :

- ↪ Une voie utilisable par les engins de secours,
- ↪ Une ou plusieurs plate(s) forme(s) de mise en station (selon la capacité de la réserve),
- ↪ Une signalétique réalisée selon les dispositions de la norme NFS 61.221, complétée par la fiche technique N°2.2.4.1.

De plus, si la réserve d'eau est clôturée, le dispositif d'ouverture et de fermeture du portillon d'accès doit être facilement manœuvrable par les sapeurs-pompiers. Dans ce cas, le SDIS 83 préconise l'utilisation d'un « Cadenas Sapeur-pompier » de 11 mm.

Réception de la réserve

A la fin des travaux, une visite de réception et un essai de mise en œuvre par le SDIS, sont organisés. La demande de réception est faite par le propriétaire de la réserve (le Maire si la réserve est communale) auprès du Service DECI du SDIS83. Un procès verbal de réception est systématiquement rédigé sous quinzaine après la réception.

La présence du propriétaire (réserve privée) ou d'un représentant de la commune (réserve communale) est obligatoire lors de la réception de la réserve.

ANNEXES



Fiche de réception de poteau ou de bouche incendie

Référence : norme NFS 62-200 – Matériels de lutte contre l'incendie – Poteaux et bouches d'incendie

Règles d'installation, de réception et de maintenance

DONNEES ADMINISTRATIVES

| | |
|--|--|
| Commune | |
| Adresse (joindre un plan de localisation) | |
| Complément d'adresse | |
| N° d'identification (communiqué par le SDIS) | |
| <input type="checkbox"/> CREATION <input type="checkbox"/> REMPLACEMENT <input type="checkbox"/> DEPLACEMENT | |

DESCRIPTIF DE L'HYDRANT

| | | | | |
|---|------------------------------------|-------------------------------------|-------------------------------------|-------------------------------------|
| Type D'hydrant | <input type="checkbox"/> PI Ø 80mm | <input type="checkbox"/> PI Ø 100mm | <input type="checkbox"/> PI Ø 150mm | <input type="checkbox"/> BI Ø 100mm |
| Ø Conduite | | | | |
| Marque : Modèle Année de fabrication Choc <input type="checkbox"/> Domaine : Communal <input type="checkbox"/> Intercommunal <input type="checkbox"/> Privé <input type="checkbox"/> Militaire <input type="checkbox"/> | | | | |
| Coordonnées du gestionnaire si l'hydrant est privé..... | | | | |

RESULTATS DES ESSAIS

| Date des essais : .. / . / | | | | | | |
|--|-----------------------|-----------------------|------------------------|-------------------|-------------------|-------------------|
| Type hydrant | Pression à 30 M3/h | Pression à 60 M3/h | Pression à 120 M3/h | Débit à 1 bar | Débit maximum | Pression statique |
| PI Ø 80 MM | bar (s) | | | m ³ /h | m ³ /h | bar (s) |
| PI Ø 100 MM | | bar (s) | | m ³ /h | m ³ /h | bar (s) |
| PI Ø 150 MM | | | bar (s) | m ³ /h | m ³ /h | bar (s) |
| BI Ø 100 MM | | bar (s) | | m ³ /h | m ³ /h | bar (s) |

CONFORME aux règles d'installation et de réception (NFS 62-200) : OUI NON

VISA en date du :

| | | | |
|-----------|--------------|---|------------------------|
| | Installateur | Propriétaire ou représentant de la commune | Gestionnaire du réseau |
| Nom | | | |
| Signature | | | |

Cette fiche de réception, ainsi que la carte permettant de localiser précisément l'hydrant, sont à transmettre au SERVICE DEPARTEMENTAL D'INCENDIE ET DE SECOURS DU VAR

PAR MAIL : gprevi_secret@sdis83.fr

Ou par courrier à : Service Départemental d'incendie et de secours du Var

Groupement de la Prévision

Service Défense Extérieure Contre l'Incendie

87 Boulevard Colonel Michel LAFOURCADE

CS 30255 - 83007 Draguignan Cedex

Une copie de cette fiche doit impérativement être expédiée au Maire de la commune concernée.

ANNEXE 2**Fiche d'indisponibilité d'un point d'eau incendie****ORIGINE DE L'INFORMATION**

| Gestionnaire du point d'eau incendie | Sapeurs-pompiers |
|---|--|
| Nom : Adresse : Commune : Tél : Fax : Courriel : | Grade et Nom : CIS ou service : |

REFERENCES DU POINT D'EAU INCENDIE

| | | | | | | |
|--------------------------------|---------------------------------|---------------------------------|---------------------------------|-------------------------------|----------------------------------|--------------------------------|
| <input type="checkbox"/> PI 80 | <input type="checkbox"/> PI 100 | <input type="checkbox"/> PI 150 | <input type="checkbox"/> BI 100 | <input type="checkbox"/> PENA | <input type="checkbox"/> RESERVE | <input type="checkbox"/> AUTRE |
| Commune : | | | | | | |
| N° identification : | | | | | | |
| Adresse: | | | | | | |
| Observations / commentaires : | | | | | | |

MOTIF DE L'INDISPONIBILITE

- Accidentelle
 Campagne de recherche de fuite
 Travaux sur le réseau
 Constaté lors d'une visite/manœuvre ou intervention

DUREE DE L'INDISPONIBILITE

- DU/...../..... àh.....
 DU...../...../..... àh.....
 NON CONNUE (fiche de remise en service à transmettre dès la fin des travaux)

CADRE RESERVE AU SERVICE DECI

Date de réception du document :/...../..... àh.....
 Date de saisie dans REMOCRA :/...../..... àh.....

**Cette fiche d'indisponibilité est à transmettre au
 SERVICE DEPARTEMENTAL D'INCENDIE ET DE SECOURS DU VAR
 PAR MAIL : gprevi_secret@sdis83.fr**

Ou par courrier à : Service Départemental d'incendie et de secours du Var



Groupement de la Prévision
 Service Défense Extérieure Contre l'Incendie
 87 Boulevard Colonel Michel LAFOURCADE
 CS 30255 - 83007 Draguignan Cedex

Une copie de cette fiche doit impérativement être expédiée au Maire de la commune concernée

ANNEXE 3**Fiche de remise en service d'un point d'eau incendie****ORIGINE DE L'INFORMATION** (Gestionnaire / propriétaire du point d'eau incendie)

Nom :
 Adresse :
 Commune :
 Tél :
 Fax :
 Courriel :

REFERENCES DU POINT D'EAU INCENDIE

PI 80
 PI 100
 PI 150
 BI 100
 RESERVE
 PENA
 AUTRE

Commune :
 N° identification :
 Adresse :
 Observations / commentaires :

**REMISE EN SERVICE
DU POINT D'EAU**

Le point d'eau a été remis en service le :

(JJ/MM/AAAA)

A (HH:MM)

CADRE RESERVE AU GPOP DECI

Date de réception du document : (JJ/MM/AAAA) A (HH:MM)

Date de saisie dans REMOCRA :/...../.....à.....h.....

Cette fiche de remise en service est à transmettre au**SERVICE DEPARTEMENTAL D'INCENDIE ET DE SECOURS DU VAR****PAR MAIL : gprevi_secret@sdis83.fr****Ou par courrier à : Service Départemental d'incendie et de secours du Var****Groupement de la Prévision****Service Défense Extérieure Contre l'Incendie****87 Boulevard Colonel Michel LAFOURCADE****CS 30255 - 83007 Draguignan Cedex****Une copie de cette fiche doit impérativement être expédiée au Maire de la commune concernée**

ANNEXE 4

Dossier technique pour l'aménagement d'une réserve d'eau incendie ou d'un point d'eau naturel ou artificiel (PENA).



L'aménagement de Réserves d'Eau Incendie permet de disposer d'une capacité hydraulique pour alimenter les engins de lutte contre l'incendie, dans des secteurs où les réseaux d'adduction d'eau sont insuffisamment dimensionnés.

Tout projet d'aménagement de réserve d'eau doit faire l'objet d'un dépôt de dossier technique auprès du Service DECI du Service Départemental d'Incendie et de Secours du VAR (S.D.I.S 83).

Il est IMPERATIF d'attendre la validation du projet par le S.D.I.S 83 avant de débiter les travaux !

Le S.D.I.S reste disponible pour tout renseignement ou conseil technique, du début à la fin de l'aménagement de la réserve d'eau.

DEROULEMENT DE LA REALISATION D'UNE RESERVE D'EAU

L'installation d'une réserve d'eau incendie doit se réaliser en plusieurs phases distinctes :

↳ Retrait du dossier technique auprès de votre collectivité ou du S.D.I.S 83,

↳ Constitution du dossier, puis réexpédition du dossier complet au S.D.I.S 83.

Pièces à réexpédier :

- Le dossier dument rempli,
- Une notice descriptive du projet,
- Un plan de masse et un plan de situation sur lequel apparaissent très clairement :
 - o L'emplacement du ou des bâtiment(s),
 - o L'emplacement de l'entrée principale du site,
 - o L'emplacement de la réserve d'eau,
 - o L'emplacement du ou des dispositif(s) d'aspiration (poteaux ou colonnes),
 - o L'emplacement de(s) la plate(s) forme(s) de mise en station,
 - o L'emplacement des éléments de signalisation,
 - o Les voies d'accès à la réserve d'eau.

Le dossier complet est à réexpédier à :

SERVICE DEPARTEMENTAL D'INCENDIE ET DE SECOURS DU VAR
PAR MAIL : gprevi_secret@sdis83.fr
Ou par courrier à : Service Départemental d'incendie et de secours du Var
Groupement de la Prévision
Service Défense Extérieure Contre l'Incendie
87 Boulevard Colonel Michel LAFOURCADE
CS 30255 - 83007 Draguignan Cedex

↳ Analyse du dossier par le service DECI du SDIS83.

Dès retour de votre dossier au SDIS, une analyse sera menée. Cette analyse porte notamment sur les points suivants :

- L'emplacement de la réserve par rapport au risque à défendre,
- L'emplacement de la réserve par rapport à l'entrée du site,
- L'emplacement de la plate forme par rapport à la réserve,
- L'emplacement des dispositifs d'aspiration par rapport à la réserve,
- L'emplacement des dispositifs d'aspiration par rapport à la plate forme,
- L'accessibilité à la réserve et aux dispositifs d'aspiration,
- L'emplacement des dispositifs de signalisation,

A l'issue de cette analyse, un courrier vous sera adressé, avec les éventuelles modifications à apporter à votre projet.

Dès que votre projet est validé par le SDIS, les travaux peuvent commencer.

↳ Début des travaux.

↳ Fin des travaux.

Dès la fin des travaux, il vous appartient de prendre contact avec le SDIS, afin d'organiser la visite de réception de la réserve d'eau. La présence du propriétaire si la réserve d'eau est privée ou du Maire (ou de son représentant) si la réserve d'eau est publique, est obligatoire lors de la réception.

Au cours de la visite de réception, un essai d'aspiration sera réalisé, et un contrôle des différents équipements sera effectué. Sous quinzaine après la réception de la réserve, un procès verbal de réception est établi.

↳ Prise en compte du résultat de la réception par le SDIS.

A l'issue de la visite de réception, et selon le résultat du test, la réserve peut être déclarée :

- Opérationnelle et conforme (cas N°1),
- Opérationnelle mais non conforme (cas N°2),
- Non opérationnelle (cas N°3).

Dans le 1^{er} cas, la réserve est intégrée dans la cartographie opérationnelle du SDIS83, et le dossier est clos.

Dans le cas N°2, la réserve est intégrée dans la cartographie opérationnelle du SDIS83, et les travaux de mise en conformité doivent être effectués. A l'issue de ces travaux, une simple visite de contrôle sera effectuée par le SDIS. La présence du propriétaire est obligatoire.

Dans le cas N°3, la réserve n'est pas intégrée dans la cartographie opérationnelle du SDIS, et les travaux nécessaires pour rendre la réserve opérationnelle sont effectués dans les plus brefs délais. A l'issue de ces travaux, une nouvelle visite de réception doit être organisée, avec ou sans essai d'aspiration.

LES DIFFERENTS TYPES DE RESERVE D'EAU INCENDIE

Il existe trois types de réserves d'eau incendie artificielles:

- Les réserves d'eau souples, (FT 2-2-2-1-1)
- Les réserves d'eau enterrées, (FT 2-2-2-1-2)
- Les réserves d'eau aériennes. (FT 2-2-2-1-3)

Et un type de réserve d'eau incendie naturelle :

- Les points d'eau naturels. (FT 2-2-2-2)

Le choix du type de réserve est laissé au propriétaire.

LES DIFFERENTS DISPOSITIFS D'ASPIRATION

Il existe trois types de dispositifs hydrauliques :

- Les prises directes (possibles sur réserves d'eau aériennes et souples),
- Les colonnes d'aspiration (possibles sur tout type de réserve), (FT 2-2-4-2)
- Les poteaux d'aspiration (possibles sur tout type de réserve), (FT 2-2-4-3)

Les dispositifs de 100 mm sont munis d'une seule sortie de 100 mm.

Les dispositifs de 150 mm sont munis de deux sorties de 100 mm.

Le choix du dispositif d'aspiration est généralement laissé au propriétaire, mais dans certains cas, il peut être imposé par le SDIS.

Le nombre de sorties de 100 mm à installer dépend directement de la capacité en m³ de la réserve, ainsi :

| Capacité du point d'eau en M3 | Capacité ≤ 120 m3 | 120 m3 < Capacité ≤ 240 m3 | Par tranche de 240 m3 |
|-------------------------------|--------------------|---|---|
| Nombre de sorties de 100 mm | 1 | 2 | 2 |
| Nombre et type de colonnes | 1 colonne de 100mm | 1 colonne de 150mm ou 2 colonnes de 100mm | 1 colonne de 150mm ou 2 colonnes de 100mm |

LA PLATE FORME DE MISE EN STATION DES ENGINES DE SECOURS

(FT 2-2-4-1)

L'aménagement de plates formes d'aspiration permet la mise en œuvre aisée des engins ainsi que la manipulation du matériel. Leur implantation est obligatoire sur tous les types de réserves d'eau incendie exploitées dans le cadre de la Défense Extérieure Contre l'Incendie d'un bâtiment.

Leur superficie doit être au minimum de 32 M² (8 x 4 M) par engin. Les plates formes d'aspiration doivent être facilement accessibles via une voie engins. Elles sont aménagées soit sur le sol même s'il est résistant, soit au moyen de matériaux durs, de manière à présenter en tout temps de l'année, une résistance permettant de supporter le poids d'un véhicule de type poids lourd.

Le nombre de plates formes devant équiper un point d'eau dépend de sa capacité en m³, et donc du nombre de sorties de 100 mm l'équipant.

| Nombre de sorties de 100 mm | Nombre de plates formes de 32 m ² |
|-----------------------------|--|
| 1 à 2 | 1 |
| 3 à 4 | 2 |
| 5 à 6 | 3 |
| 7 à 8 | 4 (nombre maximum) |

ACCESSIBILITE ET SIGNALÉTIQUE

(FT 2-2-5-1)

Les réserves d'eau incendie font l'objet d'une signalisation permettant d'en faciliter le repérage et d'en connaître les caractéristiques essentielles pour les services de lutte contre l'incendie, principalement la destination et la capacité.

La signalisation doit comporter au minimum les éléments suivants :

- Un panneau de signalisation indiquant la capacité et la destination de la réserve,
- Un panneau interdisant le stationnement,
- Un marquage au sol sur la plate forme de mise en station interdisant le stationnement.

Une signalétique complémentaire peut être demandée par le SDIS, notamment dans le cas où la réserve n'est pas directement visible depuis l'entrée principale du site d'implantation (panneau(x) directionnel(s)).

RENSEIGNEMENTS CONCERNANT L'ETABLISSEMENT

Nom de l'établissement
ou du propriétaire :

Adresse :

Commune :

Téléphone :

Courriel :

Responsable chargé du suivi :

Téléphone :

Portable :

Courriel :

RENSEIGNEMENTS CONCERNANT LA DEFENSE INCENDIE

Capacité prescrite : M³

Nombre de réserves prévues :

Capacité de chaque réserve :
(si plusieurs réserves prévues)

Distance Réserve / Entrée
principale du risque à défendre : Mètres

Type de réserve prévue : SOUPLE
 ENTERREE AERIENNE
 POINT D'EAU NATUREL

Date de mise en service :
(au plus tard)

RENSEIGNEMENTS CONCERNANT LES DISPOSITIFS

| Prises directes | | Poteaux d'aspiration | | | Colonnes d'aspiration | | |
|-----------------|-------|----------------------|-------|--------------------|-----------------------|-------|---------------------|
| Nbre | Type | Nbre | Type | Nbre sorties Ø 100 | Nbre | Type | Nbre sorties de 100 |
| | Ø 100 | | Ø 100 | | | Ø 100 | |
| | | | Ø 150 | | | Ø 150 | |

RENSEIGNEMENTS CONCERNANT LA PLATE FORME

Nombre de plate(s) forme(s) :
Dimensions de la (des) plate(s) forme(s) :
 (Longueur X Largeur)
Distance plate forme / dispositif d'aspiration : Mètres
Dénivelé plate forme / dispositif d'aspiration : Mètres

RENSEIGNEMENTS CONCERNANT L'ACCESSIBILITE ET LA SIGNALIETIQUE

Largeur de la voie d'accès à la réserve : Mètres
Réserve d'eau visible depuis l'entrée du site OUI NON
Grillage prévu autour de la réserve OUI NON
Portillon prévu sur le grillage de la réserve OUI NON Sans objet
Système d'ouverture / fermeture du portillon

- Serrure avec triangle de 11 MM
- Chaîne + cadenas pompier de 11MM
- Sans objet

Rappel:

La signalisation doit comporter au minimum les éléments suivants :

- ↪ Un panneau de signalisation indiquant la capacité et la destination de la réserve,
- ↪ Un panneau interdisant le stationnement,
- ↪ Un marquage au sol sur la plate forme de mise en station interdisant le stationnement.



Ce dossier doit être réexpédié au SDIS83 pour validation.

| | |
|---|---|
| ANNEXE 5 |  |
| Fiche de réception d'un point d'eau aménagé en réserve incendie. | |

DONNEES ADMINISTRATIVES

| | | |
|-------------------------------------|----------------|------------------|
| Groupement | CIS | Commune |
| | | |
| Etablissement / construction | Adresse | Téléphone |
| | | |

RECEPTION

| DATE / PERSONNES PRESENTES | |
|---|---|
| Date de la réception | : |
| Responsable sapeurs-pompiers | : |
| Responsable établissement | : |
| <i>(Présence indispensable si PEI privé)</i> | |
| Responsable commune | : |
| <i>(Présence indispensable si PEI public)</i> | |
| Autres | : |

TYPE DE RESERVE

SOUPLE

 ENTERREE

 AERIENNE

Point d'eau naturel ou artificiel (PENA)

CARACTERISTIQUES HYDRAULIQUES

| | Nbre de réserve(s) | Capacité en m3 | Nbre de plate(s) forme(s) | Dispositifs d'aspiration | | | Nbre de sorties de Ø 100 mm / dispositif | Nbre TOTAL de sorties Ø 100 mm | Distance entrée / REI |
|---------------------|--|--|--|--|---|--|--|--|--|
| | | | | Nbre | Type | Ø | | | |
| Prescription | | | | | <input type="checkbox"/> Prise directe <input type="checkbox"/> Colonne aspiration <input type="checkbox"/> Poteau aspiration | <input type="checkbox"/> 100 MM <input type="checkbox"/> 150 MM | | | |
| Constaté | | | | | <input type="checkbox"/> Prise directe <input type="checkbox"/> Colonne aspiration <input type="checkbox"/> Poteau aspiration | <input type="checkbox"/> 100 MM <input type="checkbox"/> 150 MM | | | |
| Conforme | <input type="checkbox"/> OUI <input type="checkbox"/> NON | <input type="checkbox"/> OUI <input type="checkbox"/> NON | <input type="checkbox"/> OUI <input type="checkbox"/> NON | <input type="checkbox"/> OUI <input type="checkbox"/> NON | <input type="checkbox"/> OUI <input type="checkbox"/> NON | <input type="checkbox"/> OUI <input type="checkbox"/> NON | <input type="checkbox"/> OUI <input type="checkbox"/> NON | <input type="checkbox"/> OUI <input type="checkbox"/> NON | <input type="checkbox"/> OUI <input type="checkbox"/> NON |

ELEMENTS A CONTROLER

| RUBRIQUE | ELEMENT A CONTROLER | OUI | NON | Sans objet |
|---------------------------------------|--|--------------------------|--------------------------|--------------------------|
| SIGNALISATION | Présence de la signalisation indiquant la capacité de la réserve | <input type="checkbox"/> | <input type="checkbox"/> | <input type="checkbox"/> |
| | Présence d'un panneau interdisant le stationnement | <input type="checkbox"/> | <input type="checkbox"/> | <input type="checkbox"/> |
| PLATE FORME DE MISE EN STATION | Plate forme matérialisée au sol | <input type="checkbox"/> | <input type="checkbox"/> | <input type="checkbox"/> |
| | Résistance du sol permettant de stationner en tout temps de l'année | <input type="checkbox"/> | <input type="checkbox"/> | <input type="checkbox"/> |
| | Présence du marquage au sol interdisant le stationnement | <input type="checkbox"/> | <input type="checkbox"/> | <input type="checkbox"/> |
| ACCESSIBILITE | Point d'eau accessible aux engins en tout temps de l'année | <input type="checkbox"/> | <input type="checkbox"/> | <input type="checkbox"/> |
| | Présence d'un grillage autour de la réserve | <input type="checkbox"/> | <input type="checkbox"/> | <input type="checkbox"/> |
| | Présence d'un portillon d'accès à la réserve | <input type="checkbox"/> | <input type="checkbox"/> | <input type="checkbox"/> |
| | Système d'ouverture du portillon facilement manœuvrable par les SP | <input type="checkbox"/> | <input type="checkbox"/> | <input type="checkbox"/> |
| TOPOGRAPHIE | Hauteur géométrique d'aspiration ≤ 6 mètres | <input type="checkbox"/> | <input type="checkbox"/> | <input type="checkbox"/> |
| | Longueur d'aspiration ≤ 8 mètres | <input type="checkbox"/> | <input type="checkbox"/> | <input type="checkbox"/> |
| EQUIPEMENTS HYDRAULIQUES | Hauteur des tenons par rapport au sol située entre 0.5 et 0.8 mètre | <input type="checkbox"/> | <input type="checkbox"/> | <input type="checkbox"/> |
| | Tenons des ½ raccords en position strictement verticale | <input type="checkbox"/> | <input type="checkbox"/> | <input type="checkbox"/> |
| | Distance entre les poteaux ou colonnes d'aspiration de 150 mm ≥ 4 mètres | <input type="checkbox"/> | <input type="checkbox"/> | <input type="checkbox"/> |
| | Vanne d'alimentation ou bouche à clé facilement manœuvrable | <input type="checkbox"/> | <input type="checkbox"/> | <input type="checkbox"/> |
| | Système de réalimentation autonome | <input type="checkbox"/> | <input type="checkbox"/> | <input type="checkbox"/> |
| | Colonne d'aspiration équipée de vannes « papillon » | <input type="checkbox"/> | <input type="checkbox"/> | <input type="checkbox"/> |
| | Colonne d'aspiration équipée de bouchons obturateurs | <input type="checkbox"/> | <input type="checkbox"/> | <input type="checkbox"/> |

Essai d'aspiration concluant
(Sur toutes les sorties de 100MM)

OUI NON

OBSERVATIONS

| | |
|-------------------------------|--|
| Anomalies constatées : | |
| Commentaires : | |

CLOTURE DU DOSSIER (à compléter par le service DECI)

Le point d'eau est déclaré : OPERATIONNEL NON OPERATIONNEL

Le point d'eau est déclaré : CONFORME NON CONFORME

Travaux demandés pour la validation du point d'eau :

Date d'intégration dans REMOCRA :

Numéro d'identification attribué :...

ANNEXE 6

Exemple de convention de mise à disposition d'un poteau incendie privé pour la défense extérieure contre l'incendie



Entre

. NOM, Prénom, adresse, ci-après désigné « **le Propriétaire** » d'une part,

Et

. La commune de ..., représentée par son maire en exercice, dûment habilité par délibération du conseil municipal en date du ..., ci-après désignée « **la Commune** » d'autre part,

Exposé préalable :

NOM, Prénom est propriétaire du poteau incendie N° .., implanté « adresse complète », sur la parcelle n°...., section cadastrale n°...

La commune de souhaite utiliser ce poteau incendie aux fins de contribuer à la défense extérieure contre l'incendie du secteur de « nom ».

CECI ETANT EXPOSE, IL A ETE CONVENU CE QUI SUIIT :

Article 1 - Objet de la convention et désignation du point d'eau:

Le **Propriétaire** s'engage à mettre à disposition de la Commune, dans le cadre de la défense extérieure contre l'incendie, le point d'eau situé « adresse ».

Article 2 - Obligations du Propriétaire :

Le **Propriétaire** s'oblige à :

- Laisser le poteau incendie accessible en tout temps de l'année aux engins de lutte contre l'incendie
- Autoriser les sapeurs-pompiers à venir s'alimenter sur le poteau incendie N°... dans le cadre d'interventions ou de manœuvres dans le secteur de « nom ».
- Prévenir la Commune et le SDIS 83 (Service DECI – 04 94 60 37 93) dans le cas où l'utilisation de ce poteau incendie deviendrait impossible (débit d'eau insuffisant, inaccessibilité aux engins ...).
- Autoriser la Commune (ou le délégataire de service) et les sapeurs-pompiers à effectuer, sur le bien lui appartenant, les visites périodiques prévues au Règlement Départemental de Défense Extérieure Contre l'Incendie.

Le **Propriétaire** s'engage également à prévenir la Commune et le SDIS 83 de toute mutation, location ou mise à disposition de sa propriété et, plus particulièrement du poteau incendie.

Article 3 - Obligations de la Commune :

La **Commune** s'engage, après information expresse du Propriétaire, à procéder au contrôle périodique prévu par le Règlement Départemental de Défense Extérieure Contre l'Incendie.

Article 4 - Durée et renouvellement:

La présente convention prend effet à la date de signature pour une durée de 3 ans.
Elle se renouvellera par tacite reconduction pour une durée identique à celle de la présente en l'absence d'opposition de l'une ou l'autre des parties. Cette opposition devra être notifiée par lettre recommandée avec demande d'avis de réception adressée à l'autre partie ainsi qu'au SDIS dans le délai de 6 mois précédant la date d'échéance contractuelle.

Article 5 - Responsabilité :

La **Commune** dégage le **Propriétaire** de toute responsabilité concernant l'utilisation de son poteau incendie par le SDIS 83 ou lors de son entretien par les services communaux ou délégués.

Article 6 - Conditions financières :

Les biens désignés à l'article 1 de la présente convention sont mis à disposition de la **Commune** à titre gracieux.

Article 7 - Litiges :

Tout litige né de l'interprétation et/ou de l'exécution de la présente convention donnera lieu à une tentative de règlement amiable entre les parties.

A défaut d'accord, le litige sera porté devant le Tribunal Administratif par la partie la plus diligente.

Fait à

Le.....

En trois exemplaires (dont un pour le SDIS 83)

La Commune,
Représentée par

Le Propriétaire,
Représenté par

ANNEXE 7

Exemple de convention de mise à disposition d'un point d'eau naturel ou artificiel privé pour la défense extérieure contre l'incendie



Entre

. NOM, Prénom, adresse, ci-après désigné « **le Propriétaire** » d'une part,

Et

. La commune de ..., représentée par son maire en exercice, dûment habilité par délibération du conseil municipal en date du ..., ci-après désignée « **la Commune** » d'autre part,

Exposé préalable :

NOM, Prénom est propriétaire d'un point d'eau naturel (artificiel) d'une capacité utile de ...m³, implanté « adresse complète », sur la parcelle n°..., section cadastrale n°...

La commune de, souhaite utiliser ce point d'eau aux fins de contribuer à la défense extérieure contre l'incendie du secteur de « nom ».

CECI ETANT EXPOSE, IL A ETE CONVENU CE QUI SUIIT :

Article 1 - Objet de la convention et désignation du point d'eau:

Le **Propriétaire** s'engage à mettre à disposition de la Commune, dans le cadre de la défense extérieure contre l'incendie, le point d'eau situé « adresse ».

Article 2 - Obligations du Propriétaire :

Le **Propriétaire** s'oblige à :

- Laisser le point d'eau incendie accessible en tout temps de l'année aux engins de lutte contre l'incendie.
- Autoriser la Commune à aménager une (ou des) aire(s) d'aspiration selon les besoins exprimés par le Service Départemental d'Incendie et de Secours du VAR (SDIS 83).
- Autoriser les sapeurs-pompiers à venir s'alimenter sur le point d'eau dans le cadre d'interventions ou de manœuvres.
- Prévenir la Commune et le SDIS 83 (Service DECI – 04 94 60 37 93) dans le cas où l'utilisation de ce point d'eau deviendrait impossible (volume d'eau insuffisant, inaccessibilité aux engins ...).
- Autoriser la Commune et les sapeurs-pompiers à effectuer, sur le bien lui appartenant, la visite périodique prévue au Règlement Départemental de Défense Extérieure Contre l'Incendie.

Le **Propriétaire** s'engage également à prévenir la Commune et le SDIS 83 de toute mutation, location ou mise à disposition de sa propriété et, plus particulièrement du point d'eau.

Article 3 - Obligations de la Commune :

La **Commune** s'engage, après information expresse du Propriétaire, à :

- Créer si besoin l'accès au plan d'eau à partir de la voie publique par un chemin permettant la circulation des engins de lutte contre l'incendie (type voie engins).
- Aménager une (ou des) aire(s) d'aspiration selon les besoins exprimés par le Service Départemental d'Incendie et de Secours du Var (SDIS 83) pour permettre le stationnement des engins de lutte contre l'incendie.
- Mettre en place une signalisation adaptée (conforme à la norme NF S 61-221).
- Entretenir l'accès au point d'eau, à l'aire (aux aires) et aux abords immédiats de l'aire (des aires) d'aspiration, et ce au moins une fois par an.
- Procéder au contrôle périodique prévu par le Règlement Départemental de Défense Extérieure Contre l'Incendie.

Article 4 - Durée et renouvellement:

La présente convention prend effet à la date de signature pour une durée de 3 ans.

Elle se renouvellera par tacite reconduction pour une durée identique à celle de la présente en l'absence d'opposition de l'une ou l'autre des parties. Cette opposition devra être notifiée par lettre recommandée avec demande d'avis de réception adressée à l'autre partie ainsi qu'au SDIS dans le délai de 6 mois précédant la date d'échéance contractuelle.

Article 5 - Responsabilité :

La **Commune** dégage le **Propriétaire** de toute responsabilité concernant l'utilisation de son point d'eau par le SDIS 83 ou lors de son entretien par les services communaux ou délégués.

Article 6 - Conditions financières :

Les biens désignés à l'article 1 de la présente convention sont mis à disposition de la **Commune** à titre gracieux.

Article 7 - Litiges :

Tout litige né de l'interprétation et/ou de l'exécution de la présente convention donnera lieu à une tentative de règlement amiable entre les parties.

A défaut d'accord, le litige sera porté devant le Tribunal Administratif par la partie la plus diligente.

Fait à

Le.....

En trois exemplaires (dont un pour le SDIS 83)

La Commune,

Représentée par

Le Propriétaire,

Représenté par

ANNEXE 8

Exemple de convention pour une défense extérieure contre l'incendie commune (réserve incendie aménagée)



Entre les soussignés :

. La société **X**, dont le siège est situé, enregistrée au RC de sous le n° représentée par, agissant en qualité de ci-après dénommée « **A** », d'une part,

Et

. La société **Y**, dont le siège est situé, enregistrée au RC de sous le n° représentée par, agissant en qualité de ci-après dénommée « **B** », d'autre part,

Ci-après dénommées ensemble « les parties »

Exposé préalable :

La société « **A** » est propriétaire d'une réserve incendie répertoriée par le Service Départemental d'Incendie et de Secours du Var (SDIS 83) sous le n° ..., d'une capacité utile de m³ et implantée sur la parcelle n° ..., section cadastrale n° ..., sur le site qu'elle exploite « adresse ».

La société « **B** » exploite sur la parcelle n° ..., voisine de celle où est implantée ladite réserve.

La société « **A** » a proposé à la société « **B** » de bénéficier de l'usage de cette installation sous réserve d'assumer une partie des charges liées à son entretien.

Les parties se sont rapprochées pour établir les règles applicables à l'entretien, l'accès et l'utilisation de cette réserve incendie.

CECI ETANT EXPOSE, IL A ETE CONVENU CE QUI SUIIT :

Article 1 - Objet :

« **A** » accorde à « **B** », aux conditions prévues aux présentes, la possibilité de bénéficier de l'usage de la réserve incendie n°..., par le SDIS 83, dans le cadre strict de la lutte contre l'incendie et des éventuels exercices « incendie » qu'elle aurait approuvé préalablement.

Article 2 - Obligations de « B » :

« **B** » s'engage à supporter la moitié des frais liés aux charges d'entretien et de contrôle annuel de la réserve incendie et de son accès.

En cas d'utilisation de la réserve incendie par le SDIS 83 au profit de « **B** », la société « **B** » s'engage à supporter seule les coûts liés au remplissage de ladite réserve et, le cas échéant, de la remise en état des installations.

Article 3 - Obligations de « A » :

« A » s'engage à maintenir de manière constante:

- un volume d'eau utile de ... m³;
- l'accès à la réserve incendie.

« A » s'engage à laisser libre l'accès pour le SDIS 83 à ladite réserve, dans le cadre strict de la lutte contre l'incendie ou d'un exercice qu'elle aurait approuvé préalablement.

Il est expressément convenu entre les parties que « B » ne pourra en aucun cas utiliser directement ladite réserve.

Cette mise à disposition est accordée à titre gratuit, hormis les dépenses d'entretien exposés ci-avant et les coûts induits par l'utilisation qui en serait faite.

Article 4 - Durée :

Le contrat entre en vigueur le jour de sa signature. Il est conclu pour une durée indéterminée.

Il pourra y être mis fin par l'une ou l'autre des parties, moyennant le respect d'un préavis de 2 mois, notifié par lettre recommandée avec demande d'avis de réception adressée à l'autre partie ainsi qu'au SDIS 83.

Article 5 - Divers :

Une tolérance relative à l'application des clauses et conditions du présent contrat ne pourra jamais, quelle qu'elle ait pu être la durée ou la fréquence, être considérée comme une modification ou une suppression de ces clauses ou conditions. Toute modification ne peut résulter que d'un accord constaté dans un écrit signé par les deux parties.

Cette convention ne crée en aucun cas un quelconque droit au profit de « B », comme un droit de propriété sur les installations, ou toute autre servitude de passage.

De convention expresse, le présent contrat est soumis en toutes ses dispositions au droit français.

En cas de différend lié à l'exécution ou l'interprétation du présent contrat, les parties tenteront un règlement amiable du différend avant tout recours devant le Tribunal de Commerce, désigné comme seul compétent.

Fait à Le

En trois exemplaires (dont un pour le SDIS 83)

La société « X »
Représentée par

La société « Y »
Représentée par

ANNEXE 9

Exemple de convention pour une défense extérieure contre l'incendie commune (poteaux incendie)



Entre les soussignés :

. La société **X**, dont le siège est situé, enregistrée au RC de sous le n° représentée par, agissant en qualité de ci-après dénommée « **A** », d'une part,

Et

. La société **Y**, dont le siège est situé, enregistrée au RC de sous le n° représentée par, agissant en qualité de ci-après dénommée « **B** », d'autre part,

Ci-après dénommées ensemble « les parties »

Exposé préalable :

La société « **A** » est propriétaire d'un (de x) poteau(x) d'incendie DN 100 (150) répertorié(s) par le Service Départemental d'Incendie et de Secours du Var (SDIS 83) sous le(s) n° ... et implanté(s) sur la (les) parcelle(s) n° ..., section cadastrale n° ..., sur le site qu'elle exploite « adresse ».

La société « **B** » exploite sur la parcelle n° ..., voisine de celle où est (sont) implanté(s) ledit poteau (lesdits poteaux).

La société « **A** » a proposé à la société « **B** » de bénéficier de l'usage de cette (ces) installation(s) sous réserve d'assumer une partie des charges liées à son (leur) entretien.

Les parties se sont rapprochées pour établir les règles applicables à l'entretien, l'accès et l'utilisation de ce poteau (ces poteaux).

CECI ETANT EXPOSE, IL A ETE CONVENU CE QUI SUIIT :

Article 1 - Objet :

« **A** » accorde à « **B** », aux conditions prévues aux présentes, la possibilité de bénéficier de l'usage du (de) poteau(x) d'incendie n°, par le SDIS 83, dans le cadre strict de la lutte contre l'incendie et des éventuels exercices « incendies » qu'elle aurait approuvé préalablement.

Article 2 - Obligations de « B » :

« **B** » s'engage à supporter la moitié des frais liés aux charges d'entretien et de contrôle annuel du (des) poteau(x) d'incendie et de son (leur) accès.

En cas d'utilisation du (des) poteau(x) d'incendie par le SDIS 83 au profit de « **B** », la société « **B** » s'engage à supporter seule les coûts liés.

Article 3 - Obligations de « A » :

« A » s'engage à laisser libre l'accès pour le SDIS 83 au(x) poteau(x) d'incendie, dans le cadre strict de la lutte contre l'incendie ou d'un exercice qu'elle aurait approuvé préalablement.

Il est expressément convenu entre les parties que « B » ne pourra en aucun cas utiliser directement le (les) poteau(x) d'incendie.

Cette mise à disposition est accordée à titre gratuit, hormis les dépenses d'entretien exposées ci-avant et les coûts induits par l'utilisation qui en serait faite.

Article 4 - Durée :

Le contrat entre en vigueur le jour de sa signature. Il est conclu pour une durée indéterminée.

Il pourra y être mis fin par l'une ou l'autre des parties, moyennant le respect d'un préavis de 2 mois, notifié par lettre recommandée avec demande d'avis de réception adressée à l'autre partie ainsi qu'au SDIS 83.

Article 5 - Divers :

Une tolérance relative à l'application des clauses et conditions du présent contrat ne pourra jamais, quelle qu'elle ait pu en être la durée ou la fréquence, être considérée comme une modification ou une suppression de ces clauses ou conditions. Toute modification ne peut résulter que d'un accord constaté dans un écrit signé par les deux parties.

Cette convention ne crée en aucun cas un quelconque droit au profit de « B », comme un droit de propriété sur les installations, ou toute autre servitude de passage.

De convention expresse, le présent contrat est soumis en toutes ses dispositions au droit français.

En cas de différend lié à l'exécution ou l'interprétation du présent contrat, les parties tenteront un règlement amiable du différend avant tout recours devant le Tribunal de Commerce, désigné comme seul compétent.

Fait à Le

En trois exemplaires (dont un pour le SDIS 83)

La société « A »
Représentée par

La société « B »
Représentée par

ANNEXE 10

Exemple de convention d'expertise et d'entretien des hydrants publics



Entre

. La commune de ..., représentée par son maire en exercice, dûment habilité par délibération du conseil municipal en date du ..., ci-après désignée « la Collectivité ».

ou

. L'Etablissement Public de Coopération Intercommunale ..., représenté par son président en exercice, dûment habilité par délibération en date du ..., ci-après désignée « la Collectivité ».

Et

. ..., ci-après désignée « la Société ».

Exposé préalable :

L'entretien et l'expertise périodique des hydrants publics (poteaux et bouches d'incendie) sont à la charge de la Collectivité (Règlement Départemental de Défense Extérieure Contre l'Incendie du Var (RDDECI 83) approuvé par arrêté préfectoral du ...).

La Collectivité a décidé de confier à la Société la mission de procéder à l'expertise et à l'entretien des appareils de lutte contre l'incendie dans les limites de son territoire.

CECI ETANT EXPOSE, IL A ETE CONVENU CE QUI SUIT :

Article 1 - Objet de la convention :

La Commune confie à la Société, qui accepte, une mission d'expertise et d'entretien des appareils de lutte contre l'incendie branchés sur le réseau d'eau potable (poteaux et bouches d'incendie) situés sur son territoire, à l'exclusion de ceux placés dans les domaines privés, conformément aux clauses et conditions définies ci-après.

Article 2 - Définition de la mission :

Article 2.1 - Expertise périodique des poteaux et bouches d'incendie :

La mission consiste, chaque année (tous les trois ans), pour tout le parc des hydrants publics à :

. Effectuer une visite de contrôle de l'état des appareils et de leur fonctionnement :

- Etat de l'enveloppe ;
- Etat et présence des éléments de robinetterie ;
- Manœuvre et essai de débit et pression ;
- Vérification du dispositif de vidange automatique de l'appareil (mise hors-gel) ;
- Graissage de l'appareil.

. Effectuer ou rafraichir le marquage individuel selon numérotation du SDIS 83.

. Fournir à la Collectivité un rapport mentionnant les prestations suivantes :

- Le numéro de l'appareil ;
- Le lieu exact d'implantation ;
- La nature de l'appareil ;
- La pression statique ;
- La pression de l'appareil à 60 m³/h ;
- Le débit à 1 bar de pression dynamique ;
- Les anomalies constatées ;
- Les opérations de réparation et de renouvellement à entreprendre.

. Fournir à la Collectivité, si le réseau d'eau potable est cartographié, un plan général avec le positionnement des hydrants (ou données numérisées).

Avant toute expertise, la population avoisinante et la société gestionnaire du réseau d'eau potable devront être informées des possibles perturbations générées par le débit d'eau important.

Article 2.2 - Réparation, remplacement des hydrants :

La réparation et le remplacement des pièces détériorées est à la charge de la Commune.

Article 2.3 - Entretien des abords :

L'entretien des accès et des abords des hydrants est à la charge de la Commune.

Article 3 - Entrée en vigueur, durée :

Article 3.1 - Entrée en vigueur :

La présente convention prendra effet dès qu'elle aura acquis son caractère exécutoire.

Article 3.2 - Durée :

La présente convention est conclue pour une durée de ... ans à compter de cette date.

Article 4 - Responsabilités :

Article 5 - Conditions financières :

Article 6 - Litiges :

Tout litige né de l'interprétation et/ou de l'exécution de la présente convention donnera lieu à une tentative de règlement amiable entre les parties.

A défaut d'accord, le litige sera porté devant le Tribunal Administratif par la partie la plus diligente.

Fait à Le

En trois exemplaires (dont un pour le SDIS 83)

La Commune,

Représentée par

La Société,

Représentée par



Liberté • Égalité • Fraternité
RÉPUBLIQUE FRANÇAISE

PREFET DU VAR

PREFECTURE DU VAR
Cabinet du préfet
Service Interministériel de Défense
et de Protection Civile (SIDPC)

**ARRETE PREFECTORAL n° 2017/01-004 du 8 février 2017 PORTANT
APPROBATION DU REGLEMENT DEPARTEMENTAL DE DEFENSE
EXTERIEURE CONTRE L'INCENDIE DU VAR**

Le Préfet du Var,

Officier de la Légion d'honneur
Chevalier de l'Ordre national du mérite

Vu le code général des collectivités territoriales, notamment ses articles L 2213-32, L 2225-1 à L 2225-4, L 5211-9-2-I, R 2225-1 à R 2225-10 ;

Vu le code de la sécurité intérieure, et notamment le livre VII dans ses parties législative et réglementaire ;

Vu le code de l'urbanisme, article R.111-2 ;

Vu le code de la construction et de l'habitation et notamment son livre 1^{er}. titre II, chapitres I à III, dans ses parties législative et réglementaire ;

Vu le code de l'environnement, notamment les articles L211-1, L214-1 et suivants et L214-8 ;

Vu le décret n° 2015-235 du 27 février 2015 relatif à la défense extérieure contre l'incendie ;

Vu l'arrêté du 1^{er} février 1978 modifié approuvant le règlement d'instruction de manœuvre des sapeurs-pompiers communaux ;

Vu l'arrêté du 25 juin 1980 modifié portant approbation des dispositions générales du règlement de sécurité contre les risques d'incendie et de panique dans les établissements publics ;

Vu l'arrêté du 31 janvier 1986 modifié relatif à la protection contre l'incendie des bâtiments d'habitation ;

Vu l'arrêté préfectoral en date du 6 novembre 2007 portant approbation du schéma départemental d'analyse et de couverture des risques du Var ;

Vu l'arrêté n° INTE 1522200A du 15 décembre 2015 fixant le référentiel national de défense extérieure contre l'incendie et abrogeant la circulaire interministérielle n°465 du 10 décembre 1951, la circulaire du 20 février 1957 relative à la protection contre l'incendie dans les communes rurales et la circulaire du 9 août 1967 relative au réseau d'eau potable, protection contre l'incendie dans les communes rurales ;

Vu l'arrêté préfectoral en date du 7 janvier 2015 portant approbation du règlement opérationnel du service départemental d'incendie et de secours du Var ;

Vu la délibération du conseil d'administration du service départemental d'incendie et de secours du Var n° 16-99 en date du 20 décembre 2016 portant approbation du règlement départemental de défense extérieure contre l'incendie ;

Sur proposition du sous-préfet, directeur de cabinet du préfet du Var et de Madame la présidente du conseil d'administration du Service Départemental d'incendie et de Secours du Var,

ARRETE

Article 1 : Le règlement départemental de défense extérieure contre l'incendie (RDDECI) annexé au présent arrêté est approuvé. *Il est consultable au SDRP en préfecture du VAR.*

Article 2 : Le présent arrêté prend effet à compter de sa date de publication au recueil des actes administratifs de la préfecture du Var.

Article 3 : Le présent arrêté peut faire, dans un délai de deux mois à compter de sa publication, l'objet :

- d'un recours gracieux auprès du préfet du Var ;
- d'un recours hiérarchique auprès du ministre de l'intérieur ;
- d'un recours contentieux devant le tribunal administratif de Toulon (5 rue racine – BP 40510 83 041 TOULON CEDEX 9).

Article 4 : La secrétaire générale de la préfecture du Var, le sous-préfet, directeur de cabinet du préfet du Var, les sous-préfets de Draguignan et de Brignoles, le directeur départemental des territoires et de la mer, le directeur du service départemental d'incendie et de secours du Var, les maires du département du Var, les présidents d'établissements publics de coopération intercommunale (EPCI) sont chargés, chacun en ce qui le concerne, de l'exécution du présent arrêté.

TOULON, le 00 NOV. 2017

Le Préfet,

Jean-Luc VIDELAINE